

Textile Hinweise & Stoffübersicht

Stoffeninformatie
& Stoffenoverzicht

Textiles information
& Overview of fabrics

Indications textiles
& Aperçu des tissus

2019



Inhalt

Inhoud

Contents

Sommaire

4

Stoffübersicht

Stoffenoverzicht

Overview of fabrics

Aperçu des tissus

34

Hinweise

37

Informatie

40

Information

43

Descriptifs

Verfügbare Faltengrößen | Overzicht plooi maten | Overview Ply sizes | Aperçu des Dimensions de pliage

S Plissees (16 mm)

Farb-Nr. Kleurnr. Colour no. N° de couleur	#	
cosenza	074.00	PL1
	074.02	PL13
	074.04	PL14
	074.05	PL6
	074.21	PL3
	074.42	PL10
trient	075.00	PL4
	075.02	PL2
	075.03	PL5
paterna	167.01	PL13
	167.03	PL14
	167.12	PL4
	167.19	PL3
	167.21	PL1
	167.28	PL8
bozen	167.32	PL9
	190.02	PL13
	190.04	PL14
	190.11	PL8
	190.18	PL4
	190.25	PL7
	190.30	PL9
	190.62	PL11
190.90	PL12	
cottbus	201.01	PL18
	201.03	PL18
	201.18	PL18
	201.19	PL18
	201.21	PL18
	201.70	PL18
	201.90	PL18

M Plissees (20 mm)

Farb-Nr. Kleurnr. Colour no. N° de couleur	#	
mailand	209.02	PL13
	209.03	PL14
	209.05	PL6
	209.15	PL4
	209.19	PL3
	209.21	PL2
	209.23	PL7
	209.27	PL8
	209.30	PL9
	209.36	PL10
	209.60	PL11
	209.91	PL12
venlo	329.00	PL2
	329.01	PL13
	329.12	PL5
	329.19	PL4
	329.27	PL7
	329.29	PL8
	329.32	PL9
	329.44	PL10
	329.75	PL11
329.97	PL12	
almelo	385.00	PL3
	385.01	PL13
perama	804.18	PL4
	804.26	PL7
	804.77	PL12

Alle Plissee-Stoffe der Kollektion sind als M-Plissees erhältlich. Diese finden Sie in der Stoffübersicht auf den folgenden Seiten.

Alle plissé stoffen in de collectie zijn beschikbaar als M-plissés. Deze zijn te vinden in het stoffenoverzicht op de volgende pagina's.

All fabrics of the pleated blind collection are available for M-pleated blinds. You will find them in the fabric overview on the following pages.

Tous les tissus de la collection pour stores plissés sont disponibles pour des M-stores plissés. Vous les trouvez dans l'aperçu de tissus sur les pages suivantes.

Verfügbare Faltengrößen | Overzicht plooi maten | Overview Ply sizes | Aperçu des Dimensions de pliage

L Plissees (32 mm)

Farb-Nr. Kleurnr. Colour no. N° de couleur		#	
fontana	068.00	PL6	
	068.02	PL9	
	068.03	PL14	
	068.04	PL12	
	068.05	PL4	
	068.06	PL11	
	068.08	PL13	
paterna	167.01	PL13	
	167.03	PL14	
	167.12	PL4	
	167.19	PL3	
	167.21	PL1	
	167.28	PL8	
	167.32	PL9	
bozen	190.02	PL13	
	190.04	PL14	
	190.11	PL8	
	190.18	PL4	
	190.25	PL7	
	190.62	PL11	
	190.90	PL12	

Farb-Nr. Kleurnr. Colour no. N° de couleur		#	
mailand	209.02	PL13	
	209.03	PL14	
	209.05	PL6	
	209.15	PL4	
	209.19	PL3	
	209.21	PL2	
	209.23	PL7	
	209.27	PL8	
	209.36	PL10	
	209.60	PL11	
emmen	209.91	PL12	
	319.02	PL14	
	319.19	PL3	
	319.21	PL1	
	319.27	PL8	
	319.36	PL10	
	319.84	PL12	

Farb-Nr. Kleurnr. Colour no. N° de couleur		#	
venlo	329.00	PL2	
	329.01	PL13	
	329.12	PL5	
	329.19	PL4	
	329.27	PL7	
	329.29	PL8	
	329.75	PL11	
	370.02	PL14	
villach	370.12	PL5	
	370.13	PL6	
	370.18	PL4	
	370.21	PL1	
	370.21	PL1	
almelo	385.00	PL3	
	385.01	PL13	
ravenna	390.02	PL14	
	390.19	PL4	
	390.21	PL2	
jackson	390.30	PL9	
	412.01	PL18	
412.04	PL18		

Farb-Nr. Kleurnr. Colour no. N° de couleur		#	
paris	418.00	PL18	
	418.01	PL18	
	418.22	PL18	
delfi	500.21	PL2	
rhodos	501.21	PL2	
	501.23	PL7	
	501.35	PL10	
	501.61	PL11	
bil-bao	502.21	PL1	
	782.01	PL14	
vils	782.02	PL6	
	789.00	PL8	
meilen	789.01	PL14	
	789.10	PL10	
nelson	789.11	PL11	
	804.18	PL4	
	804.26	PL7	
perama	804.77	PL12	

	#	Farb-Nr. Kleurnr. Colour no. N° de couleur	PG	Eigenschaften Eigenschappen Characteristics Caractéristiques			Eigenschaften Eigenschappen Characteristics Caractéristiques	lichttechn. Werte lichttechn. waarde valeurs techn. de lumière						
				S	M	L		Eigenschaften Eigenschappen Characteristics Caractéristiques	Eigenschaften Eigenschappen Characteristics Caractéristiques	Eigenschaften Eigenschappen Characteristics Caractéristiques	Eigenschaften Eigenschappen Characteristics Caractéristiques	Eigenschaften Eigenschappen Characteristics Caractéristiques		
													lichttechn. Werte lichttechn. waarde valeurs techn. de lumière	lichttechn. Werte lichttechn. waarde valeurs techn. de lumière
pali	PL8	002.28	4		195		CO/PES	60	5-6			-	-	-
tessin	PL3	012.19	1		225		PES	110	5-6			46	48	6
	PL2	012.21	1		225		PES	110	5-6			50	49	1
basel	PL1	014.21	2		230		PES	110	6			29	71	0
coburg	PL13	035.01	0		220		PES	75	6-7			42	31	27
	PL3	035.19	0		220		PES	75	6-7			46	27	27
	PL1	035.21	0		220		PES	75	6-7			51	28	21
	PL7	035.23	0		220		PES	75	6-7			36	24	40
	PL11	035.69	0		220		PES	75	6-7			22	11	67
olbia	PL13	044.02	0		230		PES	155	> 5-6			32	32	36
	PL14	044.03	0		230		PES	155	> 5-6			20	19	61
	PL5	044.18	0		230		PES	155	> 5-6			40	32	28
	PL1	044.21	0		230		PES	155	> 5-6			51	47	2
	PL3	044.22	0		230		PES	155	> 5-6			52	44	4
	PL11	044.59	0		230		PES	155	> 5-6			10	17	73
	PL12	044.95	0		230		PES	155	> 5-6			42	38	20
nairobi	PL1	062.00	4		270		PES	47	7			3	53	44
fontana	PL6	068.00	2		220	295	PES	150	5-6			42	18	40
	PL6	068.01	2		220		PES	150	5-6			27	13	60
	PL9	068.02	2		220	295	PES	150	5-6			24	15	61
	PL14	068.03	2		220	295	PES	150	5-6			13	11	76
	PL12	068.04	2		220	295	PES	150	5-6			45	16	39
	PL4	068.05	2		220	295	PES	150	5-6			61	16	23
	PL11	068.06	2		220	295	PES	150	5-6			47	19	34
	PL13	068.08	2		220	295	PES	150	5-6			59	14	27
	PL2	068.20	1		220		PES	150	5-6			69	19	12
	PL12	068.23	1		220		PES	150	5-6			41	12	47
	PL10	068.24	1		220		PES	150	5-6			49	15	36

DE
Die in der Tabelle angegebenen Werte sind ca.-Werte. Fordern Sie gegebenenfalls weitere Informationen an.
* Dieser Wert wurde aus den lichttechnischen Werten errechnet und ist damit als Annäherungswert zu verstehen.
Änderungen vorbehalten – Stand: 03/2019

NL
De in de tabel aangegeven waarden zijn richtwaarden.
Op aanvraag is meer informatie verkrijgbaar.
* Deze waarde is berekend uit de lichttechnische waarden en dient daarmee als benaderingswaarde te worden beschouwd.
Wijzigingen voorbehouden – Stand: 03/2019

EN
The values given in the table are approximate values. Request further information if required.
* This value was calculated from the photometric values and can be therefore understood as an approximate value.
Subject to modifications – Edition: 03/2019

FR
Les valeurs indiqués au tableau sont des valeurs approximatives. Le cas échéant, veuillez demander des informations supplémentaires.
* Ces valeurs ont été calculées à partir des valeurs photométriques et sont donc être comprises comme approximation.
Sous réserves de modifications – état: 03/2019

	Farb-Nr. Kleurnr. Colour no. N° de couleur	Eigenschaften Eigenschappen Characteristics Caractéristiques													Pflege Onderhoud Maintenance Soins
					wärmetechn. Werte warmte-techn. waarden heating techn. values propriétés thermiques										
pali	002.28		81	57	25	60	15	•							
tessin	012.19		67	48	45	48	7	•				•			
	012.21		65	47	48	49	3	•				•			
basel	014.21		79	55	30	70	0	•			•	•			
coburg	035.01		80	50	36	35	29	•			•	•			
	035.19		80	50	42	30	28	•			•	•			
	035.21		80	50	47	31	22	•			•	•			
	035.23		80	50	28	28	44	•			•	•			
	035.69		80	50	11	15	74	•			•	•			
olbia	044.02		76	53	35	34	31	•			•	•			
	044.03		84	59	23	21	56	•			•	•			
	044.18		71	50	41	33	26	•			•	•			
	044.21		64	45	52	47	1	•			•	•			
	044.22		63	44	53	44	3	•			•	•			
	044.59		80	56	29	30	41	•			•	•			
	044.95		70	49	43	38	19	•			•	•			
nairobi	062.00		93	65	11	67	22	•			•				
fontana	068.00		80	45	37	21	42	•		•	•	•			
	068.01		80	45	21	17	62	•		•	•	•			
	068.02		80	45	18	19	63	•		•	•	•			
	068.03		80	45	10	14	76	•		•	•	•			
	068.04		80	45	41	19	40	•		•	•	•			
	068.05		80	45	56	19	25	•		•	•	•			
	068.06		80	45	41	23	36	•		•	•	•			
	068.08		80	45	52	18	30	•		•	•	•			
	068.20		80	45	63	22	15	•		•	•	•			
	068.23		80	45	43	14	43	•		•	•	•			
	068.24		80	45	44	18	38	•		•	•	•			

DE
Die in der Tabelle angegebenen Werte sind ca.-Werte. Fordern Sie gegebenenfalls weitere Informationen an.
* Dieser Wert wurde aus den lichttechnischen Werten errechnet und ist damit als Annäherungswert zu verstehen.
Änderungen vorbehalten – Stand: 03/2019

NL
De in de tabel aangegeven waarden zijn richtwaarden.
Op aanvraag is meer informatie verkrijgbaar.
* Deze waarde is berekend uit de lichttechnische waarden en dient daarmee als benaderingswaarde te worden beschouwd.
Wijzigingen voorbehouden – Stand: 03/2019

EN
The values given in the table are approximate values. Request further information if required.
* This value was calculated from the photometric values and can be therefore understood as an approximate value.
Subject to modifications – Edition: 03/2019

FR
Les valeurs indiquées au tableau sont des valeurs approximatives. Le cas échéant, veuillez demander des informations supplémentaires.
* Ces valeurs ont été calculées à partir des valeurs photométriques et sont donc à être comprises comme approximation.
Sous réserves de modifications – état: 03/2019

	#	Farb-Nr. Kleurnr. Colour no. N° de couleur	PG					Eigenschaften Eigenschappen Characteristics Caractéristiques							
				S	M	L							lichttechn. Werte lichttechn. waarde valeurs techn. de lumière		
cremona	PL14	069.03	1		220		PES	95	5-7				12	12	76
	PL3	069.19	1		220		PES	95	5-7				46	47	7
	PL1	069.21	1		220		PES	95	5-7				46	48	6
	PL4	069.23	1		220		PES	95	5-7				47	48	5
	PL11	069.62	1		220		PES	95	5-7				32	36	32
cosenza	PL1	074.00	1	195	195		PES	140	6-7				51	46	3
	PL13	074.02	1	195	195		PES	140	6-7				44	38	18
	PL14	074.04	1	195	195		PES	140	6-7				35	25	40
	PL6	074.05	1	195	195		PES	140	6-7				10	8	82
	PL3	074.21	1	195	195		PES	140	6-7				49	45	6
	PL10	074.42	1	195	195		PES	140	6-7				20	9	71
trient	PL4	075.00	3	220	220		PES	160	6-7				37	9	54
	PL2	075.02	3	220	220		PES	160	6-7				56	16	28
	PL5	075.03	3	220	220		PES	160	6-7				42	12	46
linnich	PL1	076.00	1		215		PES	75	6-7				40	20	40
	PL14	076.03	1		215		PES	75	6-7				27	16	57
	PL3	076.19	1		215		PES	75	6-7				42	25	33
	PL9	076.32	1		215		PES	75	6-7				43	10	47
werdau	PL2	081.21	1		220		PES	80	6-7				52	42	6
arona	PL2	092.21	4		225		PES	75	5-7				57	43	0
tama	PL1	105.00	1		235		PES/CV	65	> 5-6				40	60	0
	PL10	105.44	1		235		PES/CV	65	> 5-6				42	41	17
	PL12	105.74	1		235		PES/CV	65	> 5-6				36	44	20
catania	PL15	110.00	2		205		PES	210	5-7				86	0	14
	PL16	110.04	2		205		PES	210	5-7				86	0	14
	PL17	110.05	2		205		PES	210	5-7				86	0	14
	PL15	110.19	2		205		PES	210	5-7				86	0	14
	PL17	110.34	2		205		PES	210	5-7				86	0	14

DE
Die in der Tabelle angegebenen Werte sind ca.-Werte. Fordern Sie gegebenenfalls weitere Informationen an.

* Dieser Wert wurde aus den lichttechnischen Werten errechnet und ist damit als Annäherungswert zu verstehen.

Änderungen vorbehalten – Stand: 03/2019

NL
De in de tabel aangegeven waarden zijn richtwaarden.
Op aanvraag is meer informatie verkrijgbaar.

* Deze waarde is berekend uit de lichttechnische waarden en dient daarmee als benaderingswaarde te worden beschouwd.

Wijzigingen voorbehouden – Stand: 03/2019

EN
The values given in the table are approximate values. Request further information if required.

* This value was calculated from the photometric values and can be therefore understood as an approximate value.

Subject to modifications – Edition: 03/2019

FR
Les valeurs indiqués au tableau sont des valeurs approximatives. Le cas échéant, veuillez demander des informations supplémentaires.

* Ces valeurs ont été calculées à partir des valeurs photométriques et sont donc étre comprises comme approximation.

Sous réserves de modifications – état: 03/2019

	Farb-Nr. Kleurnr. Colour no. N° de couleur	Eigenschaften Eigenschappen Characteristics Caractéristiques											Pflege Onderhoud Maintenance Soins	
					wärmetechn. Werte warmte-techn. waarden heating techn. values propriétés thermiques									
cremona	069.03		91*	64*	-	-	-	•			•	•		
	069.19		67*	47*	-	-	-	•			•	•		
	069.21		68	48	45	48	7	•			•	•		
	069.23		67*	47*	-	-	-	•			•	•		
	069.62		77*	54*	-	-	-	•			•	•		
cosenza	074.00		70	45	45	49	6	•			•	•		
	074.02		70	45	40	40	20	•			•	•		
	074.04		70	45	31	28	41	•			•	•		
	074.05		70	45	7	10	83	•			•	•		
	074.21		70	45	44	47	9	•			•	•		
	074.42		70	45	22	12	66	•			•	•		
trient	075.00		80	45	34	11	55	•			•	•		
	075.02		80	45	50	20	30	•			•	•		
	075.03		80	45	37	15	48	•			•	•		
linnich	076.00		70	40	37	22	41	•			•	•		
	076.03		70	40	18	21	61	•			•	•		
	076.19		70	40	33	29	38	•			•	•		
	076.32		70	40	41	12	47	•			•	•		
werdau	081.21		75	45	49	43	8	•			•	•		
arona	092.21		61	43	56	42	2	•			•	•		
tama	105.00		66	46	48	51	1	•		•	•	•		
	105.44		66	46	49	45	6	•		•	•	•		
	105.74		71	50	40	48	12	•		•	•	•		
catania	110.00		41	28	83	0	17	•						
	110.04		41	28	83	0	17	•						
	110.05		41	28	83	0	17	•						
	110.19		41	28	83	0	17	•						
	110.34		41	28	83	0	17	•						

DE

Die in der Tabelle angegebenen Werte sind ca.-Werte. Fordern Sie gegebenenfalls weitere Informationen an.

* Dieser Wert wurde aus den lichttechnischen Werten errechnet und ist damit als Annäherungswert zu verstehen.

Änderungen vorbehalten – Stand: 03/2019

NL

De in de tabel aangegeven waarden zijn richtwaarden. Op aanvraag is meer informatie verkrijgbaar.

* Deze waarde is berekend uit de lichttechnische waarden en dient daarmee als benaderingswaarde te worden beschouwd.

Wijzigingen voorbehouden – Stand: 03/2019

EN

The values given in the table are approximate values. Request further information if required.

* This value was calculated from the photometric values and can be therefore understood as an approximate value.



















































Subject to modifications – Edition: 03/2019

FR

Les valeurs indiqués au tableau sont des valeurs approximatives. Le cas échéant, veuillez demander des informations supplémentaires.

* Ces valeurs ont été calculées à partir des valeurs photométriques et sont donc être comprises comme approximation.

Sous réserves de modifications – état: 03/2019

	#	Farb-Nr. Kleurnr. Colour no. N° de couleur	PG					Eigenschaften Eigenschappen Characteristics Caractéristiques							lichttechn. Werte lichttechn. waarde valeurs techn. de lumière		
				S	M	L											
florenz	PL15	112.01	1		200		PES	160	6-7					84	0	16	
	PL17	112.19	1		200		PES	160	6-7					84	0	16	
	PL15	112.21	1		200		PES	160	6-7					84	0	16	
	PL17	112.55	1		200		PES	160	6-7					84	0	16	
	PL16	112.64	1		200		PES	160	6-7					84	0	16	
mainz	PL15	116.01	3		230		PES	260	> 6-7					85	0	15	
	PL17	116.08	3		230		PES	260	> 6-7					85	0	15	
	PL15	116.21	3		230		PES	260	> 6-7					85	0	15	
	PL15	116.22	3		230		PES	260	> 6-7					85	0	15	
	PL17	116.23	3		230		PES	260	> 6-7					86	0	14	
	PL17	116.33	3		230		PES	260	> 6-7					88	0	12	
	PL16	116.89	3		230		PES	260	> 6-7					85	0	15	
koblenz	PL14	126.02	2		210		PES	90	> 5-6					23	6	71	
	PL5	126.18	2		210		PES	90	> 5-6					56	19	25	
	PL1	126.21	2		210		PES	90	> 5-6					69	31	0	
	PL8	126.28	2		210		PES	90	> 5-6					51	19	30	
	PL11	126.71	2		210		PES	90	> 5-6					40	15	45	
	PL12	126.94	2		210		PES	90	> 5-6					54	21	25	
frechen	PL13	133.01	2		220		PES	108	5-7					43	46	11	
tilburg	PL12	136.00	4		225		PES	106	5-7					43	53	4	
linden	PL13	139.01	2		225		PES	88	5-7					51	34	15	
paterna	PL13	167.01	1	220	220	295	PES	120	6-7					38	34	28	
	PL14	167.03	1	220	220	295	PES	120	6-7					15	15	70	
	PL4	167.12	1	220	220	295	PES	120	6-7					39	26	35	
	PL3	167.19	1	220	220	295	PES	120	6-7					46	31	23	
	PL1	167.21	1	220	220	295	PES	120	6-7					47	38	15	
	PL8	167.28	1	220	220	295	PES	120	6-7					24	26	50	
	PL9	167.32	1	220	220	295	PES	120	6-7					16	14	70	

DE
Die in der Tabelle angegebenen Werte sind ca.-Werte. Fordern Sie gegebenenfalls weitere Informationen an.
* Dieser Wert wurde aus den lichttechnischen Werten errechnet und ist damit als Annäherungswert zu verstehen.
Änderungen vorbehalten – Stand: 03/2019

NL
De in de tabel aangegeven waarden zijn richtwaarden.
Op aanvraag is meer informatie verkrijgbaar.
* Deze waarde is berekend uit de lichttechnische waarden en dient daarmee als benaderingswaarde te worden beschouwd.
Wijzigingen voorbehouden – Stand: 03/2019

EN
The values given in the table are approximate values. Request further information if required.
* This value was calculated from the photometric values and can be therefore understood as an approximate value.
Subject to modifications – Edition: 03/2019

FR
Les valeurs indiqués au tableau sont des valeurs approximatives. Le cas échéant, veuillez demander des informations supplémentaires.
* Ces valeurs ont été calculées à partir des valeurs photométriques et sont donc être comprises comme approximation.
Sous réserves de modifications – état: 03/2019

	Farb-Nr. Kleurnr. Colour no. N° de couleur	Eigenschaften Eigenschappen Characteristics Caractéristiques													Pflege Onderhoud Maintenance Soins
					wärmetechn. Werte warmte-techn. waarden heating techn. values propriétés thermiques										
florenz	112.01		43	29	82	0	18	•							
	112.19		43	29	82	0	18	•							
	112.21		43	29	82	0	18	•							
	112.55		43	29	82	0	18	•							
	112.64		43	29	82	0	18	•							
mainz	116.01		49	34	73	0	27	•			•	•			
	116.08		49	34	73	0	27	•			•	•			
	116.21		49	34	73	0	27	•			•	•			
	116.22		49	34	73	0	27	•			•	•			
	116.23		49	34	73	0	27	•			•	•			
	116.33		49	34	74	0	26	•			•	•			
	116.89		49	34	73	0	27	•			•	•			
koblenz	126.02		73	51	38	21	41	•			•	•			
	126.18		63	44	54	29	17	•			•	•			
	126.21		57	40	62	34	4	•			•	•			
	126.28		64	45	52	28	20	•			•	•			
	126.71		67	47	46	27	27	•			•	•			
	126.94		66	46	50	30	20	•			•	•			
frenchen	133.01		69	69	44	49	7	•			•	•			
tilburg	136.00		70	49	42	53	5	•			•	•			
linden	139.01		62	44	53	37	10	•			•	•			
paterna	167.01		80	55	36	35	29	•			•	•			
	167.03		80	55	13	14	73	•			•	•			
	167.12		80*	55*	-	-	-	•			•	•			
	167.19		80	55	43	32	25	•			•	•			
	167.21		80	55	42	42	16	•			•	•			
	167.28		80	55	21	31	48	•			•	•			
	167.32		80	55	14	14	72	•			•	•			

DE
Die in der Tabelle angegebenen Werte sind ca.-Werte. Fordern Sie gegebenenfalls weitere Informationen an.
* Dieser Wert wurde aus den lichttechnischen Werten errechnet und ist damit als Annäherungswert zu verstehen.
Änderungen vorbehalten – Stand: 03/2019

NL
De in de tabel aangegeven waarden zijn richtwaarden.
Op aanvraag is meer informatie verkrijgbaar.
* Deze waarde is berekend uit de lichttechnische waarden en dient daarmee als benaderingswaarde te worden beschouwd.
Wijzigingen voorbehouden – Stand: 03/2019

EN
The values given in the table are approximate values. Request further information if required.
* This value was calculated from the photometric values and can be therefore understood as an approximate value.
Subject to modifications – Edition: 03/2019

FR
Les valeurs indiqués au tableau sont des valeurs approximatives. Le cas échéant, veuillez demander des informations supplémentaires.
* Ces valeurs ont été calculées à partir des valeurs photométriques et sont donc être comprises comme approximation.
Sous réserves de modifications – état: 03/2019

	#	Farb-Nr. Kleurnr. Colour no. N° de couleur	PG	Eigenschaften Eigenschappen Characteristics Caractéristiques			Eigenschaften Eigenschappen Characteristics Caractéristiques	lichttechn. Werte lichttechn. waarde valeurs techn. de lumière							
				S	M	L		Eigenschaften Eigenschappen Characteristics Caractéristiques	Eigenschaften Eigenschappen Characteristics Caractéristiques	Eigenschaften Eigenschappen Characteristics Caractéristiques	lichttechn. Werte lichttechn. waarde valeurs techn. de lumière				
												light	light	light	
bozen	PL13	190.02	0	225	225	270	PES	94	5-7	B1	☉	P	60	20	20
	PL14	190.03	0		225		PES	95	7	B1	☉	P	38	8	54
	PL14	190.04	0	225	225	270	PES	94	5-7	B1	☉	P	36	1	63
	PL6	190.07	0		225		PES	95	7	B1	☉	P	36	9	55
	PL8	190.11	0	225	225	270	PES	94	5-7	B1	☉	P	55	18	27
	PL4	190.18	0	225	225	270	PES	94	5-7	B1	☉	P	60	24	16
	PL3	190.19	0		225		PES	95	7	B1	☉	P	60	32	8
	PL2	190.21	0		225		PES	95	7	B1	☉	P	62	35	3
	PL7	190.25	0	225	225	270	PES	94	5-7	B1	☉	P	63	29	8
	PL7	190.27	0		225		PES	94	5-7	B1	☉	P	59	22	19
	PL9	190.30	0	225	225		PES	94	5-7	B1	☉	P	42	8	50
	PL9	190.32	0		225		PES	94	5-7	B1	☉	P	40	3	57
	PL11	190.62	0	225	225	270	PES	94	5-7	B1	☉	P	60	20	20
	PL12	190.90	0	225	225	270	PES	94	5-7	B1	☉	P	62	22	16
deift	PL18	191.00	4		225		PES	280	5-7		☉	AL	63	0	37
	PL18	191.02	4		225		PES	280	5-7		☉	AL	63	0	37
erfurt	PL13	199.01	1		235		PES	110	> 5-6		☉	P	64	24	12
	PL6	199.08	1		235		PES	110	> 5-6		☉	P	57	1	42
	PL5	199.18	1		235		PES	110	> 5-6		☉	P	66	24	10
	PL3	199.19	1		235		PES	110	> 5-6		☉	P	70	28	2
	PL2	199.21	1		235		PES	110	> 5-6		☉	P	70	29	2
	PL7	199.23	1		235		PES	110	> 5-6		☉	P	65	28	7
	PL8	199.28	1		235		PES	110	> 5-6		☉	P	64	11	25
	PL9	199.30	1		235		PES	110	> 5-6		☉	P	53	4	43
	PL10	199.52	1		235		PES	110	> 5-6		☉	P	55	1	44
	PL11	199.58	1		235		PES	110	> 5-6		☉	P	48	1	51
	PL12	199.89	1		235		PES	110	> 5-6		☉	P	61	17	22

DE
Die in der Tabelle angegebenen Werte sind ca.-Werte. Fordern Sie gegebenenfalls weitere Informationen an.
* Dieser Wert wurde aus den lichttechnischen Werten errechnet und ist damit als Annäherungswert zu verstehen.
Änderungen vorbehalten – Stand: 03/2019

NL
De in de tabel aangegeven waarden zijn richtwaarden.
Op aanvraag is meer informatie verkrijgbaar.
* Deze waarde is berekend uit de lichttechnische waarden en dient daarmee als benaderingswaarde te worden beschouwd.
Wijzigingen voorbehouden – Stand: 03/2019

EN
The values given in the table are approximate values. Request further information if required.
* This value was calculated from the photometric values and can be therefore understood as an approximate value.
Subject to modifications – Edition: 03/2019

FR
Les valeurs indiqués au tableau sont des valeurs approximatives. Le cas échéant, veuillez demander des informations supplémentaires.
* Ces valeurs ont été calculées à partir des valeurs photométriques et sont donc être comprises comme approximation.
Sous réserves de modifications – état: 03/2019

	Farb-Nr. Kleurnr. Colour no. N° de couleur	Eigenschaften Eigenschappen Characteristics Caractéristiques											Pflege Onderhoud Maintenance Soins	
					wärmetechn. Werte warmte-techn. waarden heating techn. values propriétés thermiques									
bozen	190.02		59*	41*	-	-	-	•			•	•		
	190.03		72	53	34	14	52				•	•		
	190.04		74*	52*	-	-	-	•			•	•		
	190.07		72*	52*	-	-	-				•	•		
	190.11		61*	43*	-	-	-	•			•	•		
	190.18		59*	41*	-	-	-	•			•	•		
	190.19		62*	41*	-	-	-				•	•		
	190.21		61	43	55	37	8				•	•		
	190.25		56*	39*	-	-	-	•			•	•		
	190.27		59*	41*	-	-	-	•			•	•		
	190.30		70*	49*	-	-	-	•			•	•		
	190.32		71*	50*	-	-	-	•			•	•		
	190.62		59*	41*	-	-	-	•			•	•		
	190.90		57*	40*	-	-	-	•			•	•		
delft	191.00		60	42	58	0	42	•			•			
	191.02		59	41	60	0	40	•			•			
erfurt	199.01		60	42	58	29	13	•			•	•		
	199.08		59	41	59	19	22	•			•	•		
	199.18		57	40	61	29	10	•			•	•		
	199.19		56	39	63	32	5	•			•	•		
	199.21		56	39	64	32	4	•			•	•		
	199.23		59	41	60	31	9	•			•	•		
	199.28		57	40	61	23	16	•			•	•		
	199.30		60	42	58	22	20	•			•	•		
	199.52		59	41	59	17	24	•			•	•		
	199.58		61	43	55	20	25	•			•	•		
199.89		60	42	58	26	16	•			•	•			

DE

Die in der Tabelle angegebenen Werte sind ca.-Werte. Fordern Sie gegebenenfalls weitere Informationen an.

* Dieser Wert wurde aus den lichttechnischen Werten errechnet und ist damit als Annäherungswert zu verstehen.

Änderungen vorbehalten – Stand: 03/2019

NL

De in de tabel aangegeven waarden zijn richtwaarden. Op aanvraag is meer informatie verkrijgbaar.

* Deze waarde is berekend uit de lichttechnische waarden en dient daarmee als benaderingswaarde te worden beschouwd.

Wijzigingen voorbehouden – Stand: 03/2019

EN

The values given in the table are approximate values. Request further information if required.

* This value was calculated from the photometric values and can be therefore understood as an approximate value.

Subject to modifications – Edition: 03/2019

FR

Les valeurs indiquées au tableau sont des valeurs approximatives. Le cas échéant, veuillez demander des informations supplémentaires.

* Ces valeurs ont été calculées à partir des valeurs photométriques et sont donc étre comprises comme approximation.

Sous réserves de modifications – état: 03/2019

	#	Farb-Nr. Kleurnr. Colour no. N° de couleur	PG	Eigenschaften Eigenschappen Characteristics Caractéristiques			Eigenschaften Eigenschappen Characteristics Caractéristiques	lichttechn. Werte lichttechn. waarde light techn. values valeurs techn. de lumière						
				S	M	L		Eigenschaften Eigenschappen Characteristics Caractéristiques	Eigenschaften Eigenschappen Characteristics Caractéristiques	Eigenschaften Eigenschappen Characteristics Caractéristiques	Eigenschaften Eigenschappen Characteristics Caractéristiques	Eigenschaften Eigenschappen Characteristics Caractéristiques		
cottbus	PL18	201.01	2	210	210		PES	160	6-7			72	9	19
	PL18	201.03	2	210	210		PES	160	6-7			72	2	26
	PL18	201.18	2	210	210		PES	160	6-7			73	7	20
	PL18	201.19	2	210	210		PES	160	6-7			75	10	15
	PL18	201.21	2	210	210		PES	160	6-7			75	11	14
	PL18	201.70	2	210	210		PES	160	6-7			67	7	26
	PL18	201.90	2	210	210		PES	160	6-7			70	12	18
bremen	PL18	205.03	2		220		PES	165	5-6			71	1	28
	PL18	205.19	2		220		PES	165	5-6			79	9	12
	PL18	205.21	2		220		PES	165	5-6			84	14	2
	PL18	205.22	2		220		PES	165	5-6			81	11	8
	PL18	205.45	2		220		PES	165	5-6			71	1	28
	PL18	205.63	2		220		PES	165	5-6			82	10	8
	PL18	205.74	2		220		PES	165	5-6			81	11	8
jena	PL14	206.03	0		225		PES	95	7			29	4	67
	PL3	206.20	0		225		PES	95	7			63	31	6
	PL7	206.24	0		225		PES	95	7			58	30	12
	PL9	206.29	0		225		PES	95	7			32	12	56
	PL10	206.33	0		225		PES	95	7			28	6	66
	PL12	206.89	0		225		PES	95	7			45	16	39

DE
Die in der Tabelle angegebenen Werte sind ca.-Werte. Fordern Sie gegebenenfalls weitere Informationen an.

* Dieser Wert wurde aus den lichttechnischen Werten errechnet und ist damit als Annäherungswert zu verstehen.

Änderungen vorbehalten – Stand: 03/2019

NL
De in de tabel aangegeven waarden zijn richtwaarden. Op aanvraag is meer informatie verkrijgbaar.

* Deze waarde is berekend uit de lichttechnische waarden en dient daarmee als benaderingswaarde te worden beschouwd.

Wijzigingen voorbehouden – Stand: 03/2019

EN
The values given in the table are approximate values. Request further information if required.

* This value was calculated from the photometric values and can be therefore understood as an approximate value.

Subject to modifications – Edition: 03/2019

FR
Les valeurs indiqués au tableau sont des valeurs approximatives. Le cas échéant, veuillez demander des informations supplémentaires.

* Ces valeurs ont été calculées à partir des valeurs photométriques et sont donc être comprises comme approximation.

Sous réserves de modifications – état: 03/2019

	Farb-Nr. Kleurnr. Colour no. N° de couleur	Eigenschaften Eigenschappen Characteristics Caractéristiques													Pflege Onderhoud Maintenance Soins
					wärmetechn. Werte warmte-techn. waarden heating techn. values propriétés thermiques										
cottbus	201.01		70	40	65	14	21	•			•	•			
	201.03		70	40	62	5	33	•			•	•			
	201.18		70	40	65	12	23	•			•	•			
	201.19		70	40	63	17	20	•			•	•			
	201.21		70	40	67	16	17	•			•	•			
	201.70		70	40	61	15	24	•			•	•			
	201.90		70	40	63	17	20	•			•	•			
bremen	205.03		48	34	73	13	14				•	•			
	205.19		48*	31*	-	-	-				•	•			
	205.21		46*	29*	-	-	-				•	•			
	205.22		47*	30*	-	-	-				•	•			
	205.45		49*	35*	-	-	-				•	•			
	205.63		46*	30*	-	-	-				•	•			
	205.74		46	33	76	17	7				•	•			
jena	206.03		76	51	38	22	40				•	•			
	206.20		67	43	55	32	13				•	•			
	206.24		70	46	50	32	18				•	•			
	206.29		75	49	42	28	30				•	•			
	206.33		71	52	37	20	43				•	•			
	206.89		73	48	44	25	31				•	•			

DE

Die in der Tabelle angegebenen Werte sind ca.-Werte. Fordern Sie gegebenenfalls weitere Informationen an.

* Dieser Wert wurde aus den lichttechnischen Werten errechnet und ist damit als Annäherungswert zu verstehen.

Änderungen vorbehalten – Stand: 03/2019

NL

De in de tabel aangegeven waarden zijn richtwaarden. Op aanvraag is meer informatie verkrijgbaar.

* Deze waarde is berekend uit de lichttechnische waarden en dient daarmee als benaderingswaarde te worden beschouwd.

Wijzigingen voorbehouden – Stand: 03/2019

EN

The values given in the table are approximate values. Request further information if required.

* This value was calculated from the photometric values and can be therefore understood as an approximate value.

Subject to modifications – Edition: 03/2019

FR

Les valeurs indiquées au tableau sont des valeurs approximatives. Le cas échéant, veuillez demander des informations supplémentaires.

* Ces valeurs ont été calculées à partir des valeurs photométriques et sont donc être comprises comme approximation.

Sous réserves de modifications – état: 03/2019

	#	Farb-Nr. Kleurnr. Colour no. N° de couleur	PG	Eigenschaften Eigenschappen Characteristics Caractéristiques			Eigenschaften Eigenschappen Characteristics Caractéristiques	lichttechn. Werte lichttechn. waarde light techn. values valeurs techn. de lumière							
				S	M	L		Eigenschaften Eigenschappen Characteristics Caractéristiques	Eigenschaften Eigenschappen Characteristics Caractéristiques	Eigenschaften Eigenschappen Characteristics Caractéristiques	Eigenschaften Eigenschappen Characteristics Caractéristiques	Eigenschaften Eigenschappen Characteristics Caractéristiques			
													light techn. values	light techn. values	light techn. values
mailand	PL13	209.02	2	225	230	270	PES	106	5-7	B1	☉	☐	54	14	32
	PL14	209.03	2	225	230	270	PES	106	5-7	B1	☉	☐	40	3	57
	PL6	209.05	2	225	230	270	PES	106	5-7	B1	☉	☐	39	5	56
	PL8	209.09	2		230		PES	106	5-7	B1	☉	☐	50	9	41
	PL4	209.15	2	225	230	270	PES	106	5-7	B1	☉	☐	60	23	17
	PL3	209.19	2	225	230	270	PES	106	5-7	B1	☉	☐	62	33	5
	PL2	209.21	2	225	230	270	PES	106	5-7	B1	☉	☐	62	33	5
	PL7	209.23	2	225	230	270	PES	106	5-7	B1	☉	☐	59	30	11
	PL8	209.27	2	225	230	270	PES	106	5-7	B1	☉	☐	60	20	20
	PL9	209.30	2	225	230		PES	106	5-7	B1	☉	☐	45	6	49
	PL10	209.36	2	225	230	270	PES	106	5-7	B1	☉	☐	47	9	44
	PL11	209.60	2	225	230	270	PES	106	5-7	B1	☉	☐	49	8	43
	PL12	209.90	2		230		PES	106	5-7	B1	☉	☐	51	19	30
PL12	209.91	2	225	230	270	PES	106	5-7	B1	☉	☐	64	27	9	
ferlach	PL6	215.07	1		235		PES	145	> 6-7		☉	☐	37	6	57
	PL5	215.18	1		235		PES	145	> 6-7		☉	☐	57	20	23
	PL2	215.20	1		235		PES	145	> 6-7		☉	☐	67	31	2
	PL10	215.43	1		235		PES	145	> 6-7		☉	☐	61	28	11
livorno	PL4	223.19	2		225		PES	110	6		☉	☐	69	22	9
	PL2	223.21	2		225		PES	110	6		☉	☐	69	28	3
	PL8	223.28	2		225		PES	110	6		☉	☐	61	9	30

DE
Die in der Tabelle angegebenen Werte sind ca.-Werte. Fordern Sie gegebenenfalls weitere Informationen an.
* Dieser Wert wurde aus den lichttechnischen Werten errechnet und ist damit als Annäherungswert zu verstehen.
Änderungen vorbehalten – Stand: 03/2019

NL
De in de tabel aangegeven waarden zijn richtwaarden.
Op aanvraag is meer informatie verkrijgbaar.
* Deze waarde is berekend uit de lichttechnische waarden en dient daarmee als benaderingswaarde te worden beschouwd.
Wijzigingen voorbehouden – Stand: 03/2019

EN
The values given in the table are approximate values. Request further information if required.
* This value was calculated from the photometric values and can be therefore understood as an approximate value.
Subject to modifications – Edition: 03/2019

FR
Les valeurs indiqués au tableau sont des valeurs approximatives. Le cas échéant, veuillez demander des informations supplémentaires.
* Ces valeurs ont été calculées à partir des valeurs photométriques et sont donc être comprises comme approximation.
Sous réserves de modifications – état: 03/2019

	Farb-Nr. Kleurnr. Colour no. N° de couleur	Eigenschaften Eigenschappen Characteristics Caractéristiques												Pflege Onderhoud Maintenance Soins
					wärmetechn. Werte warmte-techn. waarden heating techn. values propriétés thermiques									
mailand	209.02		61	60	55	27	18	•			•	•		
	209.03		67	65	46	22	32	•			•	•		
	209.05		69	66	45	23	32	•			•	•		
	209.09		66*	46*	-	-	-	•			•	•		
	209.15		59*	41*	-	-	-	•			•	•		
	209.19		57*	40*	-	-	-	•			•	•		
	209.21		61	60	56	36	8	•			•	•		
	209.23		61	61	55	33	12	•			•	•		
	209.27		59*	41*	-	-	-	•			•	•		
	209.30		69*	48*	-	-	-	•			•	•		
	209.36		67*	47*	-	-	-	•			•	•		
	209.60		66*	46*	-	-	-	•			•	•		
	209.90		64*	45*	-	-	-	•			•	•		
209.91		56*	39*	-	-	-	•			•	•			
ferlach	215.07		74	52	0	0	0	•			•	•		
	215.18		63	44	53	25	22	•			•	•		
	215.20		57	40	62	34	4	•			•	•		
	215.43		57	40	0	0	0	•			•	•		
livorno	223.19		59	41	60	32	8	•			•	•		
	223.21		60	42	58	36	6	•			•	•		
	223.28		60	42	57	25	18	•			•	•		

DE

Die in der Tabelle angegebenen Werte sind ca.-Werte. Fordern Sie gegebenenfalls weitere Informationen an.

* Dieser Wert wurde aus den lichttechnischen Werten errechnet und ist damit als Annäherungswert zu verstehen.

Änderungen vorbehalten – Stand: 03/2019

NL

De in de tabel aangegeven waarden zijn richtwaarden. Op aanvraag is meer informatie verkrijgbaar.

* Deze waarde is berekend uit de lichttechnische waarden en dient daarmee als benaderingswaarde te worden beschouwd.

Wijzigingen voorbehouden – Stand: 03/2019

EN

The values given in the table are approximate values. Request further information if required.

* This value was calculated from the photometric values and can be therefore understood as an approximate value.































































Subject to modifications – Edition: 03/2019

FR

Les valeurs indiqués au tableau sont des valeurs approximatives. Le cas échéant, veuillez demander des informations supplémentaires.

* Ces valeurs ont été calculées à partir des valeurs photométriques et sont donc être comprises comme approximation.

Sous réserves de modifications – état: 03/2019

	#	Farb-Nr. Kleurnr. Colour no. N° de couleur	PG					Eigenschaften Eigenschappen Characteristics Caractéristiques							lichttechn. Werte lichttechn. waarde valeurs techn. de lumière		
				S	M	L											
																	
wismar	PL15	225.02	3		220		PES	205	6-7					83	0	17	
	PL16	225.03	3		220		PES	205	6-7					86	0	14	
	PL17	225.15	3		220		PES	205	6-7					83	0	17	
	PL15	225.20	3		220		PES	205	6-7					83	0	17	
	PL15	225.21	3		220		PES	205	6-7					83	0	17	
	PL17	225.27	3		220		PES	205	6-7					83	0	17	
	PL17	225.30	3		220		PES	205	6-7					83	0	17	
	PL16	225.59	3		220		PES	205	6-7					83	0	17	
	PL16	225.74	3		220		PES	205	6-7					84	0	16	
ulm	PL1	242.00	1		210		PES	113	7					67	30	3	
	PL13	242.01	1		210		PES	113	7					60	21	19	
	PL6	242.05	1		210		PES	113	7					17	1	82	
	PL8	242.09	1		210		PES	113	7					32	3	65	
	PL5	242.18	1		210		PES	113	7					56	20	24	
	PL7	242.26	1		210		PES	113	7					56	22	22	
	PL11	242.71	1		210		PES	113	7					55	20	25	
fremont	PL1	254.00	1		230		PES	145	> 5-6					59	41	0	
	PL13	254.01	1		230		PES	145	> 5-6					39	39	22	
gmunden	PL8	254.10	1		230		PES	145	> 5-6					50	50	0	
agrafa	PL4	261.20	2		230		PES	150	5-6					-	-	-	
hoorn	PL12	261.40	2		195		PES	140	5-6					-	-	-	
athaus	PL9	261.50	2		195		PES	100	5-6					-	-	-	
aichach	PL10	261.60	2		195		PES	150	5-6					-	-	-	
trapani	PL12	271.20	1		230		PES	160	> 5-6					55	45	0	
fürth	PL13	272.01	2		210		PES	90	> 5-6					67	3	30	

DE
Die in der Tabelle angegebenen Werte sind ca.-Werte. Fordern Sie gegebenenfalls weitere Informationen an.
* Dieser Wert wurde aus den lichttechnischen Werten errechnet und ist damit als Annäherungswert zu verstehen.
Änderungen vorbehalten – Stand: 03/2019

NL
De in de tabel aangegeven waarden zijn richtwaarden.
Op aanvraag is meer informatie verkrijgbaar.
* Deze waarde is berekend uit de lichttechnische waarden en dient daarmee als benaderingswaarde te worden beschouwd.
Wijzigingen voorbehouden – Stand: 03/2019

EN
The values given in the table are approximate values. Request further information if required.
* This value was calculated from the photometric values and can be therefore understood as an approximate value.
Subject to modifications – Edition: 03/2019

FR
Les valeurs indiqués au tableau sont des valeurs approximatives. Le cas échéant, veuillez demander des informations supplémentaires.
* Ces valeurs ont été calculées à partir des valeurs photométriques et sont donc être comprises comme approximation.
Sous réserves de modifications – état: 03/2019

	Farb-Nr. Kleurnr. Colour no. N° de couleur	Eigenschaften Eigenschappen Characteristics Caractéristiques												Pflege Onderhoud Maintenance Soins
					wärmetechn. Werte warmte-techn. waarden heating techn. values propriétés thermiques									
wismar	225.02		49*	29*	-	-	-				•	•		
	225.03		47	34	74	0	26				•	•		
	225.15		49*	29*	-	-	-				•	•		
	225.20		49*	29*	-	-	-				•	•		
	225.21		49	35	71	0	29				•	•		
	225.27		49*	29*	-	-	-				•	•		
	225.30		49*	29*	-	-	-				•	•		
	225.59		49*	29*	-	-	-				•	•		
	225.74		47	34	74	0	26				•	•		
ulm	242.00		57	40	61	32	7				•	•		
	242.01		61	44	54	25	21				•	•		
	242.05		85	62	16	2	82				•	•		
	242.09		70	50	40	13	47				•	•		
	242.18		63	45	51	24	25				•	•		
	242.26		64	46	50	26	24				•	•		
	242.71		62	44	53	26	21				•	•		
fremont	254.00		60	42	58	41	1	•			•	•		
	254.01		70	49	43	40	17	•			•	•		
gmunden	254.10		66	46	50	49	1	•			•	•		
agrafa	261.20		76	53	35	45	20	•			•	•		
hoorn	261.40		71	50	40	55	5	•			•	•		
athaus	261.50		83	58	25	60	15	•			•	•		
aichach	261.60		69	48	45	50	5	•			•	•		
trapani	271.20		61	43	55	44	1	•			•	•		
fürth	272.01		53	37	67	4	29	•			•	•		

DE

Die in der Tabelle angegebenen Werte sind ca.-Werte. Fordern Sie gegebenenfalls weitere Informationen an.

* Dieser Wert wurde aus den lichttechnischen Werten errechnet und ist damit als Annäherungswert zu verstehen.

Änderungen vorbehalten – Stand: 03/2019

NL

De in de tabel aangegeven waarden zijn richtwaarden. Op aanvraag is meer informatie verkrijgbaar.

* Deze waarde is berekend uit de lichttechnische waarden en dient daarmee als benaderingswaarde te worden beschouwd.

Wijzigingen voorbehouden – Stand: 03/2019

EN

The values given in the table are approximate values. Request further information if required.

* This value was calculated from the photometric values and can be therefore understood as an approximate value.







































Subject to modifications – Edition: 03/2019

FR

Les valeurs indiqués au tableau sont des valeurs approximatives. Le cas échéant, veuillez demander des informations supplémentaires.

* Ces valeurs ont été calculées à partir des valeurs photométriques et sont donc étre comprises comme approximation.

Sous réserves de modifications – état: 03/2019

	#	Farb-Nr. Kleurnr. Colour no. N° de couleur	PG					Eigenschaften Eigenschappen Characteristics Caractéristiques						lichttechn. Werte lichttechn. waarde valeurs techn. de lumière		
				S	M	L										
matsue	PL6	279.12	2		220		PES	105	5-6				26	47	27	
	PL11	279.13	2		220		PES	105	5-6				55	45	0	
sanda	PL8	285.11	2		225		PES	102	>6				48	40	12	
schönaue	PL15	316.10	3		205		PES	210	5-7				86	0	14	
teterow	PL16	316.20	3		205		PES	210	5-7				86	0	14	
teupitz	PL17	316.30	3		205		PES	210	5-7				86	0	14	
thale	PL16	316.40	3		205		PES	210	5-7				86	0	14	
tanna	PL17	316.50	3		205		PES	210	5-7				86	0	14	
velsen	PL16	316.60	3		205		PES	210	5-7				86	0	14	
hameln	PL16	318.10	4		230		PES	260	> 6-7				85	0	15	
irvine	PL16	318.20	4		230		PES	260	> 6-7				85	0	15	
	PL15	318.21	4		230		PES	260	> 6-7				85	0	15	
	PL15	318.22	4		230		PES	260	> 6-7				85	0	15	
emmen	PL14	319.02	2		285	285	PES	197	7				23	11	66	
	PL3	319.19	2		285	285	PES	197	7				59	36	5	
	PL1	319.21	2		285	285	PES	197	7				62	38	0	
	PL8	319.27	2		285	285	PES	197	7				37	18	45	
	PL10	319.36	2		285	285	PES	197	7				20	8	72	
	PL12	319.84	2		285	285	PES	197	7				36	17	47	

DE
Die in der Tabelle angegebenen Werte sind ca.-Werte. Fordern Sie gegebenenfalls weitere Informationen an.

* Dieser Wert wurde aus den lichttechnischen Werten errechnet und ist damit als Annäherungswert zu verstehen.

Änderungen vorbehalten – Stand: 03/2019

NL
De in de tabel aangegeven waarden zijn richtwaarden.
Op aanvraag is meer informatie verkrijgbaar.

* Deze waarde is berekend uit de lichttechnische waarden en dient daarmee als benaderingswaarde te worden beschouwd.

Wijzigingen voorbehouden – Stand: 03/2019

EN
The values given in the table are approximate values. Request further information if required.

* This value was calculated from the photometric values and can be therefore understood as an approximate value.

Subject to modifications – Edition: 03/2019

FR
Les valeurs indiqués au tableau sont des valeurs approximatives. Le cas échéant, veuillez demander des informations supplémentaires.

* Ces valeurs ont été calculées à partir des valeurs photométriques et sont donc être comprises comme approximation.

Sous réserves de modifications – état: 03/2019

	Farb-Nr. Kleurnr. Colour no. N° de couleur	Eigenschaften Eigenschappen Characteristics Caractéristiques													Pflege Onderhoud Maintenance Soins
					wärmetechn. Werte warmte-techn. waarden heating techn. values propriétés thermiques										
matsue	279.12		79	56	28	46	26					•	•		
	279.13		60*	43*	-	-	-					•	•		
sanda	285.11		70	50	50	41	9	•				•			
schönau	316.10		41	28	83	0	17	•							
teterow	316.20		41	28	83	0	17	•							
teupitz	316.30		41	28	83	0	17	•							
thale	316.40		41	28	83	0	17	•							
tanna	316.50		41	28	83	0	17	•							
velsen	316.60		41	28	83	0	17	•							
hameln	318.10		49	34	74	0	26	•				•	•		
irvine	318.20		49	34	73	0	27	•				•	•		
	318.21		49	34	73	0	27	•				•	•		
	318.22		49	34	73	0	27	•				•	•		
emmen	319.02		71	50	41	24	35	•				•			
	319.19		60	42	57	35	8	•				•			
	319.21		59	41	60	38	2	•				•			
	319.27		69	48	45	27	28	•				•			
	319.36		71	50	41	24	35	•				•			
	319.84		69	48	45	26	29	•				•			

DE

Die in der Tabelle angegebenen Werte sind ca.-Werte. Fordern Sie gegebenenfalls weitere Informationen an.

* Dieser Wert wurde aus den lichttechnischen Werten errechnet und ist damit als Annäherungswert zu verstehen.

Änderungen vorbehalten – Stand: 03/2019

NL

De in de tabel aangegeven waarden zijn richtwaarden. Op aanvraag is meer informatie verkrijgbaar.

* Deze waarde is berekend uit de lichttechnische waarden en dient daarmee als benaderingswaarde te worden beschouwd.

Wijzigingen voorbehouden – Stand: 03/2019

EN

The values given in the table are approximate values. Request further information if required.

* This value was calculated from the photometric values and can be therefore understood as an approximate value.

Subject to modifications – Edition: 03/2019

FR

Les valeurs indiquées au tableau sont des valeurs approximatives. Le cas échéant, veuillez demander des informations supplémentaires.

* Ces valeurs ont été calculées à partir des valeurs photométriques et sont donc être comprises comme approximation.

Sous réserves de modifications – état: 03/2019

	#	Farb-Nr. Kleurnr. Colour no. N° de couleur	PG	Eigenschaften Eigenschappen Characteristics Caractéristiques			Eigenschaften Eigenschappen Characteristics Caractéristiques	lichttechn. Werte lichttechn. waarde valeurs techn. de lumière							
				S	M	L		Eigenschaften Eigenschappen Characteristics Caractéristiques	Eigenschaften Eigenschappen Characteristics Caractéristiques	Eigenschaften Eigenschappen Characteristics Caractéristiques	Eigenschaften Eigenschappen Characteristics Caractéristiques	Eigenschaften Eigenschappen Characteristics Caractéristiques			
													lichttechn. Werte lichttechn. waarde valeurs techn. de lumière	lichttechn. Werte lichttechn. waarde valeurs techn. de lumière	lichttechn. Werte lichttechn. waarde valeurs techn. de lumière
lübeck	PL15	327.02	3		220		PES	254	5-7		●	C	48	0	52
	PL16	327.03	3		220		PES	254	5-7		●	C	14	0	86
	PL15	327.18	3		220		PES	254	5-7		●	C	49	0	51
	PL15	327.20	3		220		PES	254	5-7		●	C	72	0	28
	PL17	327.28	3		225		PES	254	5-7		●	C	32	0	68
	PL17	327.34	3		220		PES	254	5-7		●	C	6	0	94
	PL16	327.58	3		220		PES	254	5-7		●	C	7	0	93
	PL16	327.71	3		225		PES	254	5-7		●	C	50	0	50
	PL16	327.95	3		225		PES	254	5-7		●	C	60	0	40
ilmenu	PL16	328.20	4		225		PES	254	5-7		●	W	79	0	21
	PL17	328.21	4		220		PES	254	5-7		●	W	79	0	21
	PL17	328.22	4		220		PES	254	5-7		●	W	79	0	21
venlo	PL2	329.00	1	225	225	225	PES	113	5-7		●	P	66	27	7
	PL13	329.01	1	225	225	225	PES	113	5-7		●	P	63	22	15
	PL5	329.12	1	225	225	225	PES	113	5-7		●	P	51	6	43
	PL4	329.19	1	225	225	225	PES	113	5-7		●	P	64	22	14
	PL7	329.27	1	225	225	225	PES	113	5-7		●	P	63	20	17
	PL8	329.29	1	225	225	225	PES	113	5-7		●	P	53	10	37
	PL9	329.32	1	220	220		PES	120	6-7		●	P	51	11	38
	PL10	329.44	1	220	220		PES	120	6-7		●	P	61	17	22
	PL11	329.75	1	225	225	225	PES	113	5-7		●	P	63	22	15
	PL12	329.97	1	220	220		PES	120	6-7		●	P	52	15	33
plisa	PL13	330.01	2		235		PES	85	> 5-6		○		30	46	24
	PL5	330.18	2		235		PES	85	> 5-6		○		33	49	18
	PL3	330.19	2		235		PES	85	> 5-6		○		42	58	0
	PL1	330.21	2		235		PES	85	> 5-6		○		42	58	0
	PL7	330.23	2		235		PES	85	> 5-6		○		42	57	1

DE
Die in der Tabelle angegebenen Werte sind ca.-Werte. Fordern Sie gegebenenfalls weitere Informationen an.
* Dieser Wert wurde aus den lichttechnischen Werten errechnet und ist damit als Annäherungswert zu verstehen.
Änderungen vorbehalten – Stand: 03/2019

NL
De in de tabel aangegeven waarden zijn richtwaarden.
Op aanvraag is meer informatie verkrijgbaar.
* Deze waarde is berekend uit de lichttechnische waarden en dient daarmee als benaderingswaarde te worden beschouwd.
Wijzigingen voorbehouden – Stand: 03/2019

EN
The values given in the table are approximate values. Request further information if required.
* This value was calculated from the photometric values and can be therefore understood as an approximate value.
Subject to modifications – Edition: 03/2019

FR
Les valeurs indiqués au tableau sont des valeurs approximatives. Le cas échéant, veuillez demander des informations supplémentaires.
* Ces valeurs ont été calculées à partir des valeurs photométriques et sont donc être comprises comme approximation.
Sous réserves de modifications – état: 03/2019

	Farb-Nr. Kleurnr. Colour no. N° de couleur	Eigenschaften Eigenschappen Characteristics Caractéristiques											Pflege Onderhoud Maintenance Soins	
					wärmetechn. Werte warmte-techn. waarden heating techn. values propriétés thermiques									
lübeck	327.02		66*	46*	-	-	-	•			•	•		
	327.03		90*	63*	-	-	-	•			•	•		
	327.18		66*	46*	-	-	-	•			•	•		
	327.20		50*	35*	-	-	-	•			•	•		
	327.28		77*	54*	-	-	-	•			•	•		
	327.34		96*	67*	-	-	-	•			•	•		
	327.58		69	51	38	0	62	•			•	•		
	327.71		66*	46*	-	-	-	•			•	•		
	327.95		59*	41*	-	-	-	•			•	•		
ilmenau	328.20		53	50	67	0	33	•			•	•		
	328.21		53	50	67	0	33	•			•	•		
	328.22		53	50	67	0	33	•			•	•		
venlo	329.00		54*	38*	-	-	-	•			•	•		
	329.01		56*	39*	-	-	-	•			•	•		
	329.12		64*	45*	-	-	-	•			•	•		
	329.19		56*	39*	-	-	-	•			•	•		
	329.27		60	58	58	26	16	•			•	•		
	329.29		63*	44*	-	-	-	•			•	•		
	329.32		78	45	42	17	41	•			•	•		
	329.44		80	45	60	19	21	•			•	•		
	329.75		56*	39*	-	-	-	•			•	•		
329.97		80	45	53	18	29	•			•	•			
pisa	330.01		77	54	33	49	18	•		•	•	•		
	330.18		74	52	37	53	10	•		•	•	•		
	330.19		71	50	41	57	2	•		•	•	•		
	330.21		70	49	42	58	0	•		•	•	•		
	330.23		70	49	42	56	2	•		•	•	•		

DE

Die in der Tabelle angegebenen Werte sind ca.-Werte. Fordern Sie gegebenenfalls weitere Informationen an.

* Dieser Wert wurde aus den lichttechnischen Werten errechnet und ist damit als Annäherungswert zu verstehen.

Änderungen vorbehalten – Stand: 03/2019

NL

De in de tabel aangegeven waarden zijn richtwaarden. Op aanvraag is meer informatie verkrijgbaar.

* Deze waarde is berekend uit de lichttechnische waarden en dient daarmee als benaderingswaarde te worden beschouwd.

Wijzigingen voorbehouden – Stand: 03/2019

EN

The values given in the table are approximate values. Request further information if required.

* This value was calculated from the photometric values and can be therefore understood as an approximate value.

Subject to modifications – Edition: 03/2019

FR

Les valeurs indiquées au tableau sont des valeurs approximatives. Le cas échéant, veuillez demander des informations supplémentaires.

* Ces valeurs ont été calculées à partir des valeurs photométriques et sont donc êtres comprises comme approximation.

Sous réserves de modifications – état: 03/2019

	#	Farb-Nr. Kleurnr. Colour no. N° de couleur	PG	Eigenschaften Eigenschappen Characteristics Caractéristiques			Eigenschaften Eigenschappen Characteristics Caractéristiques	lichttechn. Werte lichttechn. waarde valeurs techn. de lumière							
				S	M	L		Eigenschaften Eigenschappen Characteristics Caractéristiques	Eigenschaften Eigenschappen Characteristics Caractéristiques	Eigenschaften Eigenschappen Characteristics Caractéristiques	Eigenschaften Eigenschappen Characteristics Caractéristiques	Eigenschaften Eigenschappen Characteristics Caractéristiques			
													lichttechn. Werte lichttechn. waarde valeurs techn. de lumière	lichttechn. Werte lichttechn. waarde valeurs techn. de lumière	lichttechn. Werte lichttechn. waarde valeurs techn. de lumière
villach	PL14	370.02	2		220	215	PES	220	5-6		☉		32	8	60
	PL5	370.12	2		220	215	PES	220	5-6		☉		48	10	42
	PL6	370.13	2		220	215	PES	220	5-6		☉		16	8	76
	PL4	370.18	2		220	215	PES	220	5-6		☉		54	12	34
	PL1	370.21	2		220	215	PES	220	5-6		☉		65	18	17
almelo	PL3	385.00	4	225	225	225	PES	122	5-7		☉		46	44	10
	PL13	385.01	4	225	225	225	PES	122	5-7		☉		39	37	24
male	PL12	385.10	3		220		PES/CV/LI	123	5-7		○		48	42	10
beeskow	PL15	386.20	4		220		PES	215	6-7		●	☐	84	0	16
	PL17	386.21	4		220		PES	215	6-7		●	☐	86	0	14
ravenna	PL14	390.02	2		235	235	PES	119	5-6		○		20	27	53
	PL6	390.12	2		235		PES	119	6		○		27	33	40
	PL4	390.19	2		235	235	PES	119	6		○		41	46	13
	PL2	390.21	2		235	235	PES	119	6-7		○		46	51	3
	PL9	390.30	2		235	235	PES	119	5-6		○		19	25	56
	PL11	390.70	2		235		PES	119	5-6		○		24	29	47
hengelo	PL3	391.00	3		225		PES	114	5-7		☉		41	58	1
pesaro	PL3	397.00	2		235		PES	134	6-7		☉		59	34	7
	PL7	397.01	2		235		PES	134	6		☉		47	21	32
	PL14	397.02	2		235		PES	134	5		☉		31	9	60
	PL9	397.03	2		235		PES	134	6		☉		27	11	62
	PL6	397.04	2		235		PES	134	5-6		☉		24	5	71
arezzo	PL13	398.01	2		235		PES	135	6		☉		46	19	35
	PL5	398.12	2		235		PES	135	5		☉		37	14	49
	PL4	398.18	2		235		PES	135	6		☉		52	27	21
	PL1	398.21	2		235		PES	135	6-7		☉		38	61	1

DE
Die in der Tabelle angegebenen Werte sind ca.-Werte. Fordern Sie gegebenenfalls weitere Informationen an.
* Dieser Wert wurde aus den lichttechnischen Werten errechnet und ist damit als Annäherungswert zu verstehen.
Änderungen vorbehalten – Stand: 03/2019

NL
De in de tabel aangegeven waarden zijn richtwaarden.
Op aanvraag is meer informatie verkrijgbaar.
* Deze waarde is berekend uit de lichttechnische waarden en dient daarmee als benaderingswaarde te worden beschouwd.
Wijzigingen voorbehouden – Stand: 03/2019

EN
The values given in the table are approximate values. Request further information if required.
* This value was calculated from the photometric values and can be therefore understood as an approximate value.
Subject to modifications – Edition: 03/2019

FR
Les valeurs indiqués au tableau sont des valeurs approximatives. Le cas échéant, veuillez demander des informations supplémentaires.
* Ces valeurs ont été calculées à partir des valeurs photométriques et sont donc être comprises comme approximation.
Sous réserves de modifications – état: 03/2019

	Farb-Nr. Kleurnr. Colour no. N° de couleur	Eigenschaften Eigenschappen Characteristics Caractéristiques													Pflege Onderhoud Maintenance Soins
					wärmetechn. Werte warmte-techn. waarden heating techn. values propriétés thermiques										
villach	370.02		80	45	26	10	64	•				•	•		
	370.12		80	45	44	13	43	•				•	•		
	370.13		80	45	13	10	77	•				•	•		
	370.18		80	45	48	14	38	•				•	•		
	370.21		80	45	59	21	20	•				•	•		
almelo	385.00		67*	47*	-	-	-	•				•	•		
	385.01		73*	51*	-	-	-	•				•	•		
male	385.10		66*	46*	-	-	-	•				•	•		
beeskow	386.20		48	35	72	0	28					•	•		
	386.21		47	34	74	0	26					•	•		
ravenna	390.02		80	53	32	43	25	•				•	•		
	390.12		70	51	33	43	24	•				•	•		
	390.19		70	49	42	48	10	•				•	•		
	390.21		70	48	46	51	3	•				•	•		
	390.30		80	53	33	43	24	•				•	•		
	390.70		80	52	33	38	29	•				•	•		
hengelo	391.00		71	72	40	58	2	•				•	•		
pesaro	397.00		60	41	59	34	7	•				•	•		
	397.01		60	43	52	28	20	•				•	•		
	397.02		70	45	47	25	28	•				•	•		
	397.03		70	47	44	28	28	•				•	•		
	397.04		70	47	43	22	35	•				•	•		
arezzo	398.01		60	43	54	29	17	•				•	•		
	398.12		60	44	50	26	24	•				•	•		
	398.18		60	42	55	32	13	•				•	•		
	398.21		60	46	60	38	2	•				•	•		

DE

Die in der Tabelle angegebenen Werte sind ca.-Werte. Fordern Sie gegebenenfalls weitere Informationen an.

* Dieser Wert wurde aus den lichttechnischen Werten errechnet und ist damit als Annäherungswert zu verstehen.

Änderungen vorbehalten – Stand: 03/2019

NL

De in de tabel aangegeven waarden zijn richtwaarden. Op aanvraag is meer informatie verkrijgbaar.

* Deze waarde is berekend uit de lichttechnische waarden en dient daarmee als benaderingswaarde te worden beschouwd.

Wijzigingen voorbehouden – Stand: 03/2019

EN

The values given in the table are approximate values. Request further information if required.

* This value was calculated from the photometric values and can be therefore understood as an approximate value.































































Subject to modifications – Edition: 03/2019

FR

Les valeurs indiquées au tableau sont des valeurs approximatives. Le cas échéant, veuillez demander des informations supplémentaires.

* Ces valeurs ont été calculées à partir des valeurs photométriques et sont donc à être comprises comme approximation.

Sous réserves de modifications – état: 03/2019

	#	Farb-Nr. Kleurnr. Colour no. N° de couleur	PG	Eigenschaften Eigenschappen Characteristics Caractéristiques			T- 						lichttechn. Werte lichttechn. waarde valeurs techn. de lumière		
				S	M	L									
kiel	PL1	402.00	2		225		T-CS	115	6-7				49	49	2
	PL13	402.01	2		225		T-CS	115	6-7				39	36	25
	PL4	402.18	2		225		T-CS	115	6-7				34	35	31
	PL3	402.22	2		225		T-CS	115	6-7				50	47	3
	PL8	402.27	2		225		T-CS	115	6-7				32	34	34
jackson	PL18	412.01	2		280	275	T-CS	140	5-6				53	10	37
	PL18	412.04	2		280	275	T-CS	140	5-6				47	5	48
paris	PL18	418.00	1		220	295	T-CS	200	6-7				54	45	1
	PL18	418.01	1		220	295	T-CS	200	6-7				46	31	23
	PL18	418.22	1		220	295	T-CS	200	6-7				56	37	7
wien	PL18	494.01	1		230		T-CS/PES	125	>6				57	10	33
	PL18	494.03	1		230		T-CS/PES	125	>6				51	6	43
delfi	PL2	500.21	3		220	220	PES	120	6-7				57	23	20
rhodos	PL2	501.21	2		275	275	PES	95	5-6				43	55	2
	PL7	501.23	2		275	275	PES	95	5-6				40	52	8
	PL10	501.35	2		275	275	PES	95	5-6				16	24	60
	PL11	501.61	2		275	275	PES	95	5-6				16	24	60
bilbao	PL1	502.21	3		260	260	PES	68	5-7				19	79	2
massa	PL3	504.00	3		235		PES	56	6				27	66	7
	PL12	504.01	3		235		PES	56	6				28	63	9
	PL8	504.02	3		235		PES	56	6				28	65	7
turin	PL18	506.03	3		205		PES	230	5-6				74	0	26
	PL18	506.20	3		205		PES	230	5-6				74	0	26
	PL18	506.21	3		205		PES	230	5-6				74	0	26
	PL18	506.27	3		205		PES	230	5-6				74	0	26
	PL18	506.58	3		205		PES	230	5-6				74	0	26
parla	PL15	508.21	5		205		PES	250	7-8				76	0	24

DE
Die in der Tabelle angegebenen Werte sind ca.-Werte. Fordern Sie gegebenenfalls weitere Informationen an.
* Dieser Wert wurde aus den lichttechnischen Werten errechnet und ist damit als Annäherungswert zu verstehen.
Änderungen vorbehalten – Stand: 03/2019

NL
De in de tabel aangegeven waarden zijn richtwaarden.
Op aanvraag is meer informatie verkrijgbaar.
* Deze waarde is berekend uit de lichttechnische waarden en dient daarmee als benaderingswaarde te worden beschouwd.
Wijzigingen voorbehouden – Stand: 03/2019

EN
The values given in the table are approximate values. Request further information if required.
* This value was calculated from the photometric values and can be therefore understood as an approximate value.
Subject to modifications – Edition: 03/2019

FR
Les valeurs indiqués au tableau sont des valeurs approximatives. Le cas échéant, veuillez demander des informations supplémentaires.
* Ces valeurs ont été calculées à partir des valeurs photométriques et sont donc être comprises comme approximation.
Sous réserves de modifications – état: 03/2019

	Farb-Nr. Kleurnr. Colour no. N° de couleur	Eigenschaften Eigenschappen Characteristics Caractéristiques												Pflege Onderhoud Maintenance Soins
					wärmetechn. Werte warmte-techn. waarden heating techn. values propriétés thermiques									
kiel	402.00		66	48	47	49	4	•			•	•		
	402.01		68	49	42	42	16	•			•	•		
	402.18		70	50	40	42	18	•			•	•		
	402.22		65	47	48	47	5	•			•	•		
	402.27		72	52	37	41	22	•			•	•		
jackson	412.01		57	41	55	10	35	•			•	•		
	412.04		60	43	51	8	41	•			•	•		
paris	418.00		70	45	50	43	7	•			•	•		
	418.01		70	45	49	36	15	•			•	•		
	418.22		70	45	51	42	7	•			•	•		
wien	494.01		60	42	58	10	32	•			•	•		
	494.03		63	44	53	8	39	•			•	•		
delfi	500.21		70	40	57	21	22	•			•	•		
rhodos	501.21		70	49	43	55	2	•			•	•		
	501.23		64	45	52	39	9	•			•	•		
	501.35		81	57	26	35	39	•			•	•		
	501.61		79	55	31	41	28	•			•	•		
bilbao	502.21		87	61	19	80	1	•			•	•		
massa	504.00		80	56	27	68	5	•			•	•		
	504.01		80	56	28	66	6	•			•	•		
	504.02		80	56	28	67	5	•			•	•		
turin	506.03		58	39	69	0	31	•						
	506.20		58	39	69	0	31	•						
	506.21		58	39	69	0	31	•						
	506.27		58	39	69	0	31	•						
	506.58		58	39	69	0	31	•						
parla	508.21		49	34	73	0	27	•			•			

DE

Die in der Tabelle angegebenen Werte sind ca.-Werte. Fordern Sie gegebenenfalls weitere Informationen an.

* Dieser Wert wurde aus den lichttechnischen Werten errechnet und ist damit als Annäherungswert zu verstehen.

Änderungen vorbehalten – Stand: 03/2019

NL

De in de tabel aangegeven waarden zijn richtwaarden. Op aanvraag is meer informatie verkrijgbaar.

* Deze waarde is berekend uit de lichttechnische waarden en dient daarmee als benaderingswaarde te worden beschouwd.

Wijzigingen voorbehouden – Stand: 03/2019

EN

The values given in the table are approximate values. Request further information if required.

* This value was calculated from the photometric values and can be therefore understood as an approximate value.

















































Subject to modifications – Edition: 03/2019

FR

Les valeurs indiquées au tableau sont des valeurs approximatives. Le cas échéant, veuillez demander des informations supplémentaires.

* Ces valeurs ont été calculées à partir des valeurs photométriques et sont donc étre comprises comme approximation.

Sous réserves de modifications – état: 03/2019

	#	Farb-Nr. Kleurnr. Colour no. N° de couleur	PG					Eigenschaften Eigenschappen Characteristics Caractéristiques							
				S	M	L							lichttechn. Werte lichttechn. waarde light techn. values valeurs techn. de lumière		
															
burgau	PL9	512.80	2		225		PES	110	5-6				57	42	1
balve	PL5	521.00	3		195		PES	100	5-6				-	-	-
	PL13	521.01	3		195		PES	100	5-6				-	-	-
chatham	PL7	719.00	2		225		PES	85	6-7				60	35	5
	PL10	719.01	2		225		PES	85	6-7				60	35	5
colombo	PL14	719.10	2		220		PES	105	5-6				24	11	65
	PL2	719.11	2		220		PES	105	5-6				60	40	0
	PL11	719.12	2		220		PES	105	5-6				24	8	68
garbsen	PL13	720.02	1		235		PES	150	>6				51	8	41
	PL3	720.18	1		235		PES	150	>6				62	19	19
aichtal	PL1	760.00	3		190		PES	120	5-6				-	-	-
	PL7	760.01	3		190		PES	120	5-6				-	-	-
kanpur	PL1	762.21	3		220		PES	165	6-7				61	17	22
fehring	PL12	763.00	1		230		PES	95	>6				51	47	2
	PL11	763.01	1		230		PES	95	>6				51	47	2
	PL7	763.02	1		230		PES	95	>6				51	47	2
fuji	PL2	766.00	4		235		PES	85	6				45	37	18
	PL14	766.01	4		235		PES	85	6				11	4	85
dorfen	PL15	774.00	2		197		PES	157	6				75	0	25
	PL16	774.04	2		197		PES	157	6				75	0	25
	PL15	774.20	2		197		PES	157	6				75	0	25
	PL17	774.29	2		197		PES	157	6				75	0	25
	PL16	774.88	2		197		PES	157	6				75	0	25
enger	PL6	775.08	2		225		PES	143	5-7				28	17	55
	PL7	775.13	2		225		PES	143	5-7				41	18	41
	PL4	775.18	2		225		PES	143	5-7				46	36	18
giengen	PL5	779.00	4		235		PES	129	6-7				36	23	41

DE
Die in der Tabelle angegebenen Werte sind ca.-Werte. Fordern Sie gegebenenfalls weitere Informationen an.
* Dieser Wert wurde aus den lichttechnischen Werten errechnet und ist damit als Annäherungswert zu verstehen.
Änderungen vorbehalten – Stand: 03/2019

NL
De in de tabel aangegeven waarden zijn richtwaarden.
Op aanvraag is meer informatie verkrijgbaar.
* Deze waarde is berekend uit de lichttechnische waarden en dient daarmee als benaderingswaarde te worden beschouwd.
Wijzigingen voorbehouden – Stand: 03/2019

EN
The values given in the table are approximate values. Request further information if required.
* This value was calculated from the photometric values and can be therefore understood as an approximate value.
Subject to modifications – Edition: 03/2019

FR
Les valeurs indiqués au tableau sont des valeurs approximatives. Le cas échéant, veuillez demander des informations supplémentaires.
* Ces valeurs ont été calculées à partir des valeurs photométriques et sont donc être comprises comme approximation.
Sous réserves de modifications – état: 03/2019

	Farb-Nr. Kleurnr. Colour no. N° de couleur	Eigenschaften Eigenschappen Characteristics Caractéristiques												Pflege Onderhoud Maintenance Soins	
					wärmetechn. Werte warmte-techn. waarden heating techn. values propriétés thermiques										
burgau	512.80		73*	53*	-	-	-	•				•			
balve	521.00		76	53	35	60	5	•							
	521.01		76	53	35	60	5	•							
chatham	719.00		69	44	53	38	9					•			
	719.01		68	44	53	38	9					•			
colombo	719.10		79*	58*	-	-	-					•	•		
	719.11		58	41	60	40	0					•	•		
	719.12		76	55	30	15	55					•	•		
garbsen	720.02		67	47	46	12	42	•				•	•		
	720.18		57	40	61	23	16	•				•	•		
aichtal	760.00		59	41	60	35	5	•							
	760.01		59	41	60	35	5	•							
kanpur	762.21		80	45	56	20	24	•				•	•		
fehring	763.00		66	46	48	48	4	•				•	•		
	763.01		66	46	48	48	4	•				•	•		
	763.02		66	46	48	48	4	•				•	•		
fuji	766.00		69	44	53	42	5	•				•			
	766.01		89	64	13	7	80	•				•			
dorfen	774.00		50*	33*	-	-	-					•			
	774.04		50*	33*	-	-	-					•			
	774.20		50*	33*	-	-	-					•			
	774.29		50*	33*	-	-	-					•			
	774.88		50*	33*	-	-	-					•			
enger	775.08		68	55	30	55	15					•	•		
	775.13		63	55	31	10	59					•	•		
	775.18		76	53	35	23	42					•	•		
giengen	779.00		74	49	43	40	17	•				•			

DE

Die in der Tabelle angegebenen Werte sind ca.-Werte. Fordern Sie gegebenenfalls weitere Informationen an.

* Dieser Wert wurde aus den lichttechnischen Werten errechnet und ist damit als Annäherungswert zu verstehen.

Änderungen vorbehalten – Stand: 03/2019

NL

De in de tabel aangegeven waarden zijn richtwaarden. Op aanvraag is meer informatie verkrijgbaar.

* Deze waarde is berekend uit de lichttechnische waarden en dient daarmee als benaderingswaarde te worden beschouwd.

Wijzigingen voorbehouden – Stand: 03/2019

EN

The values given in the table are approximate values. Request further information if required.

* This value was calculated from the photometric values and can be therefore understood as an approximate value.









































Subject to modifications – Edition: 03/2019

FR

Les valeurs indiqués au tableau sont des valeurs approximatives. Le cas échéant, veuillez demander des informations supplémentaires.

* Ces valeurs ont été calculées à partir des valeurs photométriques et sont donc étre comprises comme approximation.

Sous réserves de modifications – état: 03/2019

	#	Farb-Nr. Kleurnr. Colour no. N° de couleur	PG					Eigenschaften Eigenschappen Characteristics Caractéristiques							lichttechn. Werte lichttechn. waarde valeurs techn. de lumière		
				S	M	L											
gießen	PL4	780.00	3		232		PES	85	6-7				60	35	5		
gifhorn	PL10	780.10	3		232		PES	85	6-7				60	35	5		
halver	PL2	781.21	5		195		PES	112	6				51	46	3		
vils	PL2	782.00	3		220		PES	120	6-7				55	20	25		
	PL14	782.01	3		220	220	PES	120	6-7				57	23	20		
	PL6	782.02	3		220	220	PES	120	6-7				44	17	39		
daun	PL11	783.00	2		225		PES	125	5-6				45	53	2		
itzehohe	PL3	784.00	1		235		PES/CV	75	> 5-6				60	40	0		
jever	PL3	785.00	1		235		PES	90	> 5-6				57	43	0		
	PL5	785.01	1		235		PES	90	> 5-6				46	34	20		
jülich	PL15	786.00	3		210		PES	150	> 6				82	0	18		
	PL16	786.03	3		210		PES	150	> 6				82	0	18		
	PL15	786.18	3		210		PES	150	> 6				82	0	18		
	PL17	786.23	3		210		PES	150	> 6				82	0	18		
	PL16	786.94	3		210		PES	150	> 6				82	0	18		
lehrte	PL15	787.01	3		210		PES	150	> 6				82	0	18		
manaus	PL11	788.00	2		220		PES	127	5-7				38	22	40		
meilen	PL8	789.00	4		220	220	PES	98	5-7				41	58	1		
	PL14	789.01	5		220	220	PES	98	5-7				41	58	1		
nelson	PL10	789.10	4		220	220	PES	106	5-7				41	58	1		
	PL11	789.11	4		220	220	PES	106	5-7				41	58	1		
nieheim	PL8	802.11	2		220		PES	118	5-7				51	39	10		
	PL12	802.97	2		220		PES	118	5-7				37	31	32		

DE
Die in der Tabelle angegebenen Werte sind ca.-Werte. Fordern Sie gegebenenfalls weitere Informationen an.
* Dieser Wert wurde aus den lichttechnischen Werten errechnet und ist damit als Annäherungswert zu verstehen.
Änderungen vorbehalten – Stand: 03/2019

NL
De in de tabel aangegeven waarden zijn richtwaarden.
Op aanvraag is meer informatie verkrijgbaar.
* Deze waarde is berekend uit de lichttechnische waarden en dient daarmee als benaderingswaarde te worden beschouwd.
Wijzigingen voorbehouden – Stand: 03/2019

EN
The values given in the table are approximate values. Request further information if required.
* This value was calculated from the photometric values and can be therefore understood as an approximate value.
Subject to modifications – Edition: 03/2019

FR
Les valeurs indiqués au tableau sont des valeurs approximatives. Le cas échéant, veuillez demander des informations supplémentaires.
* Ces valeurs ont été calculées à partir des valeurs photométriques et sont donc être comprises comme approximation.
Sous réserves de modifications – état: 03/2019

	Farb-Nr. Kleurnr. Colour no. N° de couleur	Eigenschaften Eigenschappen Characteristics Caractéristiques												Pflege Onderhoud Maintenance Soins
					wärmetechn. Werte warmte-techn. waarden heating techn. values propriétés thermiques									
gießen	780.00		68	44	53	38	9	•			•	•		
giffhorn	780.10		68	44	53	38	9	•			•	•		
halver	781.21		72	47	47	44	9	•			•	•		
vils	782.00		70	40	50	22	28	•			•	•		
	782.01		70	40	49	27	24	•			•	•		
	782.02		70	40	38	21	41	•			•	•		
daun	783.00		69	48	44	52	4	•			•			
itzehohe	784.00		64	48	51	48	1	•			•	•		
jever	785.00		63	44	54	44	2	•			•	•		
	785.01		67	47	46	38	16	•			•	•		
jülich	786.00		56	39	64	0	36	•			•	•		
	786.03		56	39	64	0	36	•			•	•		
	786.18		54	38	66	0	34	•			•	•		
	786.23		56	39	64	0	36	•			•	•		
	786.94		56	39	64	0	36	•			•	•		
lehrte	787.01		53	37	68	0	32	•			•	•		
manaus	788.00		66	48	45	29	26	•			•	•		
meilen	789.00		71*	50*	-	-	-	•			•	•		
	789.01		71*	50*	-	-	-	•			•	•		
nelson	789.10		71*	50*	-	-	-	•			•	•		
	789.11		71*	50*	-	-	-	•			•	•		
nieheim	802.11		64*	45*	-	-	-	•			•	•		
	802.97		74*	52*	-	-	-	•			•	•		

DE

Die in der Tabelle angegebenen Werte sind ca.-Werte. Fordern Sie gegebenenfalls weitere Informationen an.

* Dieser Wert wurde aus den lichttechnischen Werten errechnet und ist damit als Annäherungswert zu verstehen.

Änderungen vorbehalten – Stand: 03/2019

NL

De in de tabel aangegeven waarden zijn richtwaarden. Op aanvraag is meer informatie verkrijgbaar.

* Deze waarde is berekend uit de lichttechnische waarden en dient daarmee als benaderingswaarde te worden beschouwd.

Wijzigingen voorbehouden – Stand: 03/2019

EN

The values given in the table are approximate values. Request further information if required.

* This value was calculated from the photometric values and can be therefore understood as an approximate value.

Subject to modifications – Edition: 03/2019























FR

Les valeurs indiqués au tableau sont des valeurs approximatives. Le cas échéant, veuillez demander des informations supplémentaires.

* Ces valeurs ont été calculées à partir des valeurs photométriques et sont donc être comprises comme approximation.

Sous réserves de modifications – état: 03/2019



		Farb-Nr. Kleurnr. Colour no. N° de couleur	PG					Eigenschaften Eigenschappen Characteristics Caractéristiques							
				S	M	L							lichttechn. Werte lichttechn. waarde valeurs techn. de lumière		
															
olching	PL1	803.00	2		235		PES	136	7				61	37	2
	PL9	803.01	2		235		PES	136	6				18	3	79
	PL7	803.02	2		235		PES	136	6				42	16	42
	PL6	803.03	2		235		PES	136	6				36	7	57
perama	PL14	804.02	2		235		PES	139	5-6				31	9	60
	PL4	804.18	2	235	235	235	PES	139	6-7				40	54	6
	PL3	804.20	2		235		PES	139	5-6				59	35	6
	PL7	804.26	2	235	235	235	PES	139	5-6				42	26	32
	PL10	804.54	2		235		PES	139	5-6				37	14	49
	PL12	804.77	2	235	235	235	PES	139	5-6				49	22	29
verden	PL5	805.12	1		205		PES	60	5-6				17	28	55
	PL9	805.29	1		205		PES	60	5-6				16	23	61

DE

Die in der Tabelle angegebenen Werte sind ca.-Werte. Fordern Sie gegebenenfalls weitere Informationen an.

* Dieser Wert wurde aus den lichttechnischen Werten errechnet und ist damit als Annäherungswert zu verstehen.

Änderungen vorbehalten – Stand: 03/2019

NL

De in de tabel aangegeven waarden zijn richtwaarden. Op aanvraag is meer informatie verkrijgbaar.

* Deze waarde is berekend uit de lichttechnische waarden en dient daarmee als benaderingswaarde te worden beschouwd.

Wijzigingen voorbehouden – Stand: 03/2019

EN

The values given in the table are approximate values. Request further information if required.

* This value was calculated from the photometric values and can be therefore understood as an approximate value.

Subject to modifications – Edition: 03/2019

FR

Les valeurs indiqués au tableau sont des valeurs approximatives. Le cas échéant, veuillez demander des informations supplémentaires.

* Ces valeurs ont été calculées à partir des valeurs photométriques et sont donc être comprises comme approximation.

Sous réserves de modifications – état: 03/2019

	Farb-Nr. Kleurnr. Colour no. N° de couleur	Eigenschaften Eigenschappen Characteristics Caractéristiques												Pflege Onderhoud Maintenance Soins	
					wärmetechn. Werte warmte-techn. waarden heating techn. values propriétés thermiques										
olching	803.00		60	40	61	38	1	•			•	•			
	803.01		70	48	41	22	37	•			•	•			
	803.02		60	45	49	26	25	•			•	•			
	803.03		70	45	30	47	23	•			•	•			
perama	804.02		70	45	47	25	28	•			•	•			
	804.18		60	41	41	53	6	•			•	•			
	804.20		60	40	58	36	6	•			•	•			
	804.26		60	43	47	33	20	•			•	•			
	804.54		60	44	50	26	24	•			•	•			
	804.77		60	43	52	29	19	•			•	•			
verden	805.12		89*	61*	-	-	-	•							
	805.29		89*	62*	-	-	-	•							

DE

Die in der Tabelle angegebenen Werte sind ca.-Werte. Fordern Sie gegebenenfalls weitere Informationen an.

* Dieser Wert wurde aus den lichttechnischen Werten errechnet und ist damit als Annäherungswert zu verstehen.

Änderungen vorbehalten – Stand: 03/2019

NL

De in de tabel aangegeven waarden zijn richtwaarden. Op aanvraag is meer informatie verkrijgbaar.

* Deze waarde is berekend uit de lichttechnische waarden en dient daarmee als benaderingswaarde te worden beschouwd.

Wijzigingen voorbehouden – Stand: 03/2019

EN

The values given in the table are approximate values. Request further information if required.

* This value was calculated from the photometric values and can be therefore understood as an approximate value.

Subject to modifications – Edition: 03/2019

FR

Les valeurs indiqués au tableau sont des valeurs approximatives. Le cas échéant, veuillez demander des informations supplémentaires.

* Ces valeurs ont été calculées à partir des valeurs photométriques et sont donc être comprises comme approximation.

Sous réserves de modifications – état: 03/2019

Einsatz von Plissees

Plissees und Wabenplissees sind nur für Innenräume mit einer Innenraum-atmosphäre (Innenumgebung) geeignet. Diese muss dem **Anhang A der Norm DIN EN 13120** „Abschlüsse innen – Leistungs- und Sicherheitsanforderungen“ entsprechen.

Bei freihängenden Anlagen sollte ein Auflaufen auf Fensterbänke und Möbel vermieden werden. Daraus resultierende Schäden stellen keinen Reklamationsgrund dar.

Plissees und Wabenplissees sind **nicht geeignet** für:

- ungenügend belüftete Räume
- Saunen und Schwimmbäder
- Bereiche mit direktem Spritzwasser
- Kaltwintergärten
- nicht geschlossene Räume
- Räume mit Doppelstegplatten

Lichttechnische Werte

 **LICHTTRANSMISSION**
Menge des Lichtes, die vom Behang durchgelassen wird.

 **LICHTABSORPTION**
Menge des Lichtes, die vom Behang aufgenommen und in Wärme umgewandelt wird.

 **LICHTREFLEXION**
Menge des Lichtes, die vom Behang zurückgestrahlt wird.

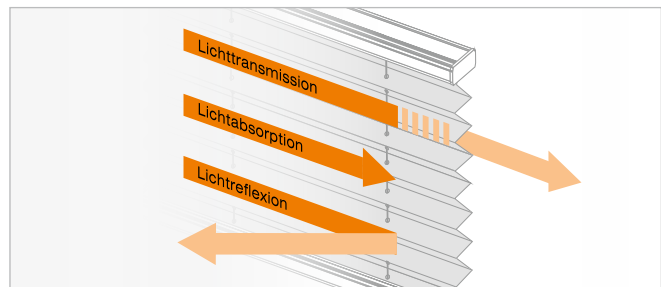

Eignung für Bildschirmarbeitsplätze

Verordnung über Sicherheit und Gesundheitsschutz bei der Arbeit an Bildschirmgeräten

Bildschirmarbeitsplatzverordnung – BildscharbV
Anhang über an Bildschirmarbeitsplätze zu stellende Anforderungen

Bildschirmarbeitsplätze sind so einzurichten, dass leuchtende oder beleuchtete Flächen keine Blendung verursachen und Reflexionen auf dem Bildschirm soweit wie möglich vermieden werden. Die Fenster müssen mit einer geeigneten verstellbaren Lichtschutzvorrichtung ausgestattet sein, durch die sich die Stärke des Tageslichteinfalls auf den Bildschirmarbeitsplatz vermindern lässt.

Bundesgesetzblatt Jahrgang 1996 Teil 1 Nr.63 – Bonn 10. Dez. 1996

 Mit dem Bildschirmsymbol gekennzeichnete Stoffe haben Lichttransmissionswerte von maximal 20 %. Sie erfüllen damit unter Beachtung der Himmelsrichtung die Empfehlungen für Bildschirmarbeitsplätze.

Darüber hinaus müssen weitere arbeitsplatzindividuelle Anforderungen und gegebenenfalls lichttechnische Parameter erfüllt sein. Gerne stellen wir hierzu die Broschüre „Beschattung von Bildschirmarbeitsplätzen“ zur Verfügung.

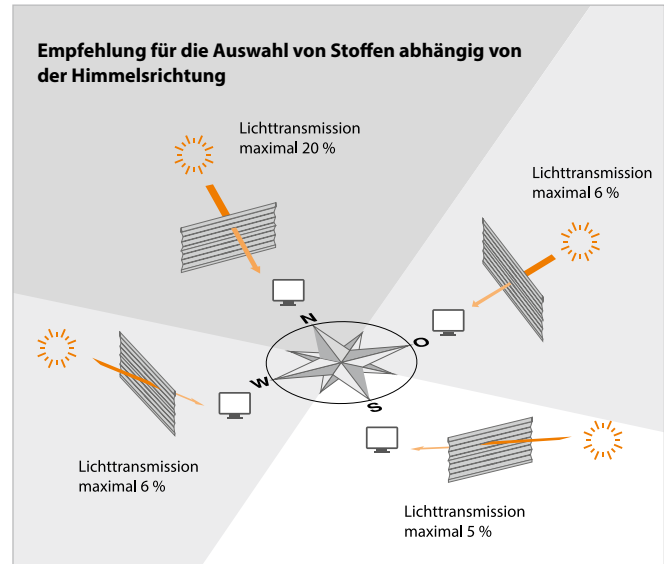

Hitzestau / Be- und Entlüftung

Plissees/Wabenplissees sind ein idealer, funktionsgerechter Sonnenschutz. Bei der Montage ist auf eine ausreichende Luftzirkulation zu achten. Dies ist notwendig, um einen Hitzestau und damit das hohe Risiko für **Glasbruch** zu vermeiden.

Montageabstand bei Wintergärten

Zwischen Plissee und Verglasung sollte ein **Abstand von mind. 100 mm** und zwischen Montageprofil und Wand (oben und unten) ein **Abstand von mind. 50 mm** sein, um eine ausreichende Luftzirkulation zu ermöglichen (Distanzstücke verwenden).

Bei unzureichender Be- und Entlüftung kann es auch zu Kondenswasserbildung kommen. Für Stoffbeschädigungen durch **herabtropfendes Kondenswasser**, das direkt oder indirekt mit dem Stoff in Verbindung kommt, übernimmt erfall keine Haftung.

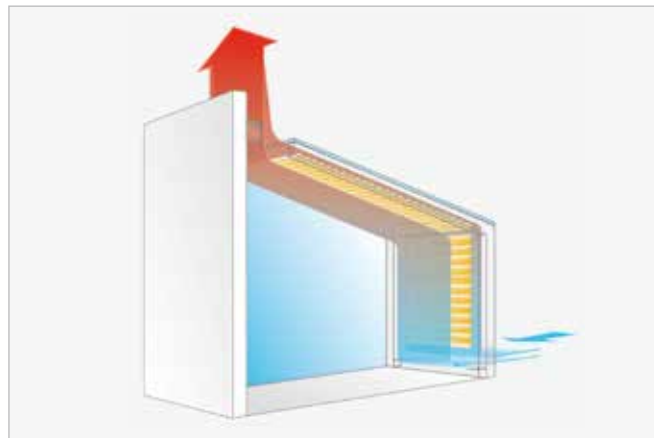

Produkttypische Eigenschaften Behänge

FARBE

Farbabweichungen sind produktionsbedingt unvermeidbar. Außerdem können umgebungsbedingte Faktoren, wie Art des Lichtes, Lichteinfall und Umgebungsfarben erheblichen Einfluss auf die Farbwahrnehmung haben. Um Farbabweichungen zu betrachten muss das Plissee ausgefahren sein, eine Betrachtung im eingefahrenen Zustand ist nicht relevant. Eine Farbabweichung hat keinen Einfluss auf die Qualität, die Funktion oder Lebensdauer des Plissees.

PLISSIERUNG

Um eine optimale Stoffplissierung zu erhalten ist ein regelmäßiges Bedienen der Anlage zwingend erforderlich. Bei länger geöffneten Plissees ist beim Schließen der Anlage auf die Faltenbildung zu achten, um Schäden am Behang zu vermeiden.

FADENVERDICKUNGEN

In unregelmäßigen Abständen auftretende Faseranhäufungen (Fadenverdickungen) stellen ein Echtheitsmerkmal von Geweben dar und können trotz größter Sorgfalt bei der Gewebeerstellung nicht vollständig vermieden werden.

SCHRÄGVERZÜGE IM GEWEBE

Je nach verwendeten Garnen und Dichte des Gewebes wirken unterschiedlich starke Kräfte auf das Gewebe ein. Das kann dazu führen, dass die Kett- und Schussfäden nicht exakt rechtwinklig gekreuzt bleiben. Dadurch können leichte Verzüge auftreten.

STOFFKANTEN

Die Fasern werden im Bereich der Schnittkante verschmolzen, dadurch wird ein Ausfransen des Behangs verhindert. Durch mechanische Einflüsse und häufigen Griff auf die Schnittkante kann eine solche Versiegelung wieder aufgebrochen werden und es entstehen einzelne Fäden. Einzeln abstehende Fäden werden werksseitig entfernt, sollten sich während des Gebrauchs weitere Fäden lösen, können diese vorsichtig mit einer Schere entfernt werden. Bitte nicht an Fäden ziehen! Dies führt zu irreparablen Schäden, welche nicht als Reklamation anerkannt werden.

ERSCHEINUNGSBILD CRUSH-STOFFE

Crush-Stoffe zeichnen sich durch eine unregelmäßige Knitteroptik aus, welche durch einen mechanischen Prozess erreicht wird.

Toleranzen Welligkeit

Durch die Fixierung der Falten beim Fertigungsprozess kann es zu einer leichten Welligkeit kommen.

WELLIGKEIT AN DER KANTE

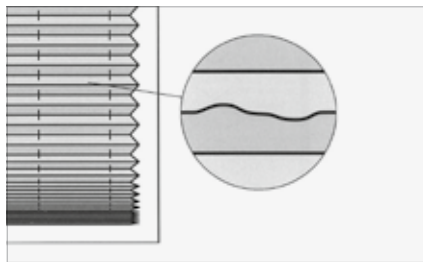

WELLIGKEIT IM BEREICH DES UNTERPROFILS Der zulässige Toleranzbereich beträgt 3 mm.

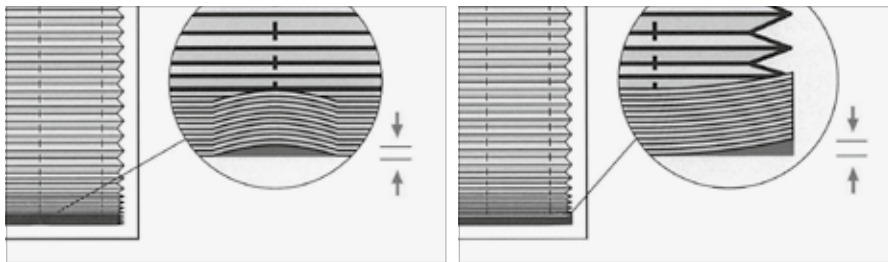

Pflegehinweise

Plissee- / Wabenplisseestoffe bestehen aus hochwertigen Geweben, die je nach Ausführung mit Beschichtungen veredelt sind.



ALLGEMEINE HINWEISE

Bei unsachgemäßer Reinigung von textilen Behängen können die schwer entflammable Ausrüstung und alterungsvorbereitende Eigenschaften teilweise oder sogar ganz verloren gehen. Während der Fensterreinigung ist darauf zu achten, dass keine Reinigungsmittel mit dem Behang in Berührung kommen. **Für Schäden, die durch unsachgemäßen Umgang, Reinigungsmittel oder Insektenexkremete entstehen, kann keine Gewährleistung übernommen werden.** **Wichtig:** Bei alubedampften Stoffen ist ein regelmäßiges Entfernen der Insektenexkremete notwendig, da sonst Stoffschäden entstehen.



REINIGUNG VDS-GEPRÜFTER STOFFQUALITÄTEN

Alle Stoffe können durch zertifizierte Fachbetriebe gereinigt werden. VDS-Reinigungsbetriebe in Ihrer Nähe sowie weitere Informationen finden Sie unter: www.vds-sonnenschutz.de



TROCKEN ABBÜRSTBAR

Stoffe durch vorsichtiges Abbürsten mit einer weichen Bürste behandeln. Kein Wasser oder Reinigungsmittel verwenden.



FEUCHT ABWISCHBAR

Mildes Reinigungsmittel mit handwarmen Wasser verdünnen, vorsichtig wischen, nicht durchnässen. Keine Lösungsmittel verwenden. Reinigungs- oder Desinfektionsmittel nicht unverdünnt auf den Stoff aufbringen.



WASCHBAR

Stoffe, die als „waschbar“ gekennzeichnet sind, können in einer ca. 30° C warmen Feinwaschmittellauge geschwenkt werden. Anschließend gut ausspülen, das Stoffpaket zusammenfalten und Wasser leicht ausdrücken, aber nicht pressen oder wringen. Die Anlage darf nicht mehr tropfen. Feucht aufhängen und im geschlossenen Zustand trocknen lassen. Während des Trocknens das Plissees mehrmals öffnen und wieder schließen, damit die Falten nicht aneinanderkleben. Nicht bügeln. Bei Elektro- und Kurbelanlagen dürfen die mechanischen Teile nicht in die Lauge oder das Wasser gelangen.

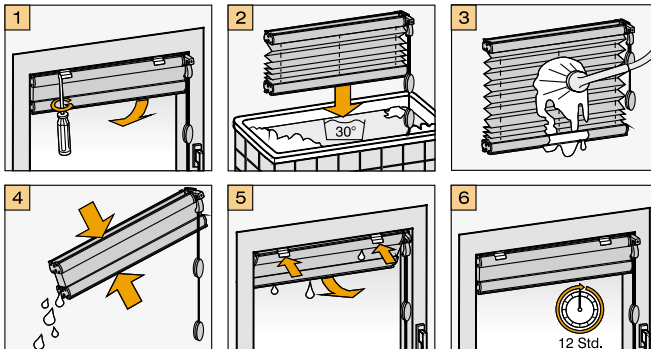

Gebruik van plissés

Plissés en honingraatplissés zijn alleen geschikt voor binnengebruik (huiselijke of kantoor interieuromgeving). Omgevingen die voldoen aan de in de **bijlage A van de norm DIN EN 13120**, aan de binnenzijde geplaatste zonwering met de daarbij behorende prestatie- en veiligheids-eisen.

Voor vrijhangende hangende systemen geldt dat deze niet tegen of op vensterbanken of andere tegenstanden mogen stoten. De daaruit voortvloeiende klachten vormen geen reden tot reclamatie.

Plissés en honingraatplissés zijn **niet geschikt** voor:

- onvoldoende geventileerde ruimtes
- sauna's en zwembaden
- ruimtes met opspattend water en waterdampen
- onverwarmde serrès
- ruimtes met kunststof kanaalplaten
- niet gesloten ruimtes

Lichttechnische waarden



LICHTTRANSMISSIE

Hoeveelheid licht die door de stof wordt doorgelaten



LICHTABSORPTIE

Hoeveelheid licht die door de stof wordt opgenomen en in warmte wordt omgezet



LICHTREFLECTIE

Hoeveelheid licht die door de stof wordt teruggekaatst

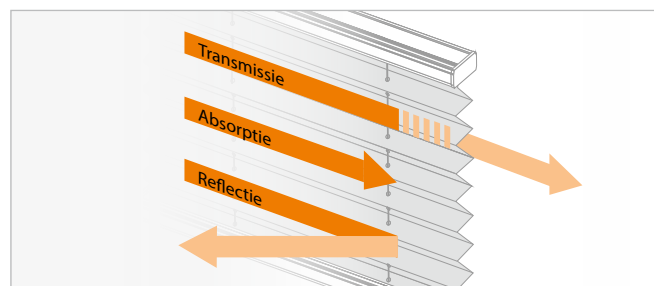

Geschiktheid voor beeldschermwerkplekken

Verordening voor veiligheid en gezondheidsbescherming tijdens het werken aan beeldschermapparatuur

Beeldschermwerkplekken moeten zo worden ingericht dat spiegelingshinder wordt voorkomen; indirecte verlichting aangevuld met werkplekverlichting is hierbij ideaal. In de ruimte waar met beeldschermen wordt gewerkt is een goede, instelbare helderheidsvering verplicht, waarmee de sterkte van de daglichtinval op de beeldschermwerkplek kan worden geregeld.

» Duitse staatkourant jaargang 1996 deel 1 nr. 63 – Bonn 10 dec. 1996 «



Van het beeldschermstroomvoorzien stoffen hebben lichttransmissiewaarden van maximaal 20 %. Deze stoffen voldoen daarmee, met in achtneming van de oriëntering van de ruimte, aan de richt-lijnen voor beeldschermwerkplekken.

Bovendien moet aan verdere werkplek-specifieke eisen en eventueel lichttechnische parameters worden voldaan. Graag stellen wij u hiervoor de brochure „Helderheidsvering voor beeldschermwerkplekken“ ter beschikking.

Advies voor de keuze van stoffen voor een rolgordijn afhankelijk van de oriëntatie

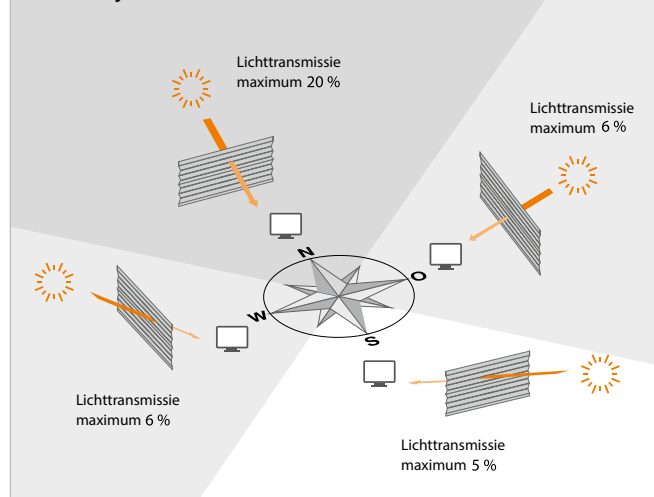

Ophoping van warmte / ventilatie

Plissés/honingraatplissés zijn een ideale en functionele zonwering. Bij de montage dient op voldoende luchtcirculatie te worden gelet. Dat is nodig om ophoping van warmte en zodoende een grote kans op glasbreuk te voorkomen.

Montageafstand bij serres

Tussen plissé en glas dient een **afstand van min. 100 mm** en tussen montageprofiel en muur (boven en onder) een **afstand van min. 50 mm** te worden aangehouden om voldoende luchtcirculatie mogelijk te maken (afstandsblokjes gebruiken).

Bij onvoldoende ventilatie kan zich condens vormen. Voor schade aan de stof door omlaag **druppelend condenswater** alsmede scherpe glasreinigingsmiddelen, die direct of indirect met de stof in aanraking komen, kunnen wij geen garantie verlenen.

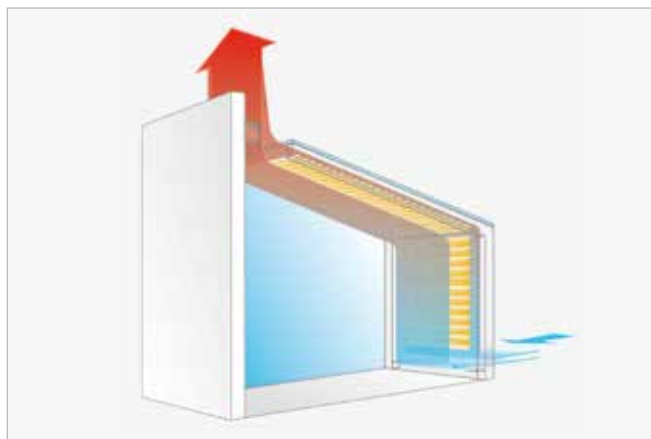

Typische producteigenschappen van de stof

KLEUR

Kleurafwijkingen zijn onvermijdelijk als gevolg van productie. Bovendien kunnen omgevingsfactoren zoals het type licht, lichtinval en de omgevingskleuren een belangrijke invloed hebben op de kleurperceptie. Om naar kleurafwijkingen te kijken, moet de plissé worden uitgetrokken, een beoordeling in ingetrokken toestand is niet relevant. Een kleurafwijking heeft geen invloed op de kwaliteit, functie of levensduur van de plissé.

PLISSERING

Om te voorkomen dat de plooiën gaan uithangen, moet het systeem regelmatig worden bediend. Bij langere tijd geopende plissés dient bij het sluiten van het systeem op de plooivorming te worden gelet om schade aan de stof te voorkomen.

DRAAD VERDIKKINGEN

Op onregelmatige plekken optredende vezelophoppingen (draadverdikkingen) vertegenwoordigen een echtheidskenmerk van weefsels en kunnen ondanks de grootste zorg bij de productie van weefsels niet volledig worden vermeden.

SCHEVE VERVORMINGEN IN HET WEEFSEL

Afhankelijk van de gebruikte garens en de dichtheid van de stof, werken verschillende krachten op de stof. Dit kan ertoe leiden dat de schering- en inslagdraden niet onder precies rechte hoeken worden gekruist. Dit kan lichte vervorming veroorzaken.

STOFRANDEN

De plisséstoffen worden gesmolten in het gebied van de snijrand, waardoor rafelen van het plisségordijn wordt voorkomen. Vanwege mechanische invloeden en het aanraken, schuren van de snijrand, kan een dergelijke sealing opnieuw worden verbroken en worden afzonderlijke draden gemaakt. Afzonderlijk uitstekende draden worden in de fabriek verwijderd, als extra draden tijdens het gebruik worden losgemaakt, kunnen ze voorzichtig met een schaar worden verwijderd. Trek alstublieft niet aan draden! Dit leidt tot onherstelbare schade, die niet wordt erkend als een klacht.

UITERLIJK KENMERK CRUSH STOFFEN

Crush-stoffen worden gekenmerkt door een onregelmatige plooiingen, die wordt bereikt door een mechanisch

Plooiing toleranties

Het fixeren van de plisséstof tijdens het productieproces kan een lichte plooiing/golwing veroorzaken.

GOLVING AAN DE ZIJKANTEN

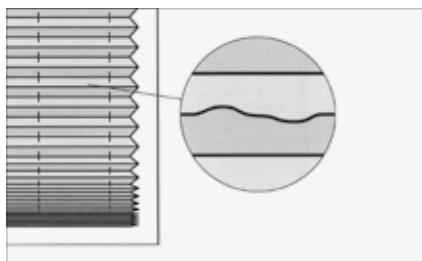

GOLVING BIJ DE ONDERLAT

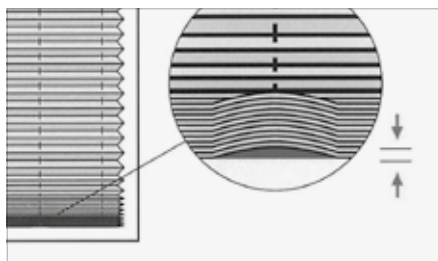

Het toegestane tolerantiebereik is **3 mm**.

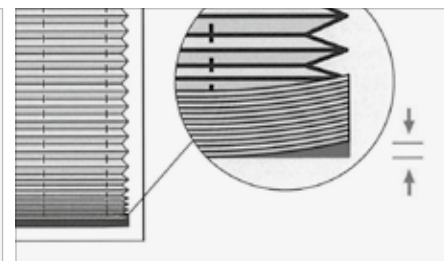

Onderhoudsinformatie

Plissé-/honingraatplisséstoffen bestaan uit hoogwaardige weefselmaterialen, die naar uitvoering zijn afgewerkt met vuil- en/of vochtafstotende coatings.



ALGEMENE INFORMATIE

Bij onjuiste reiniging van de stoffen kunnen de vlamwerende werking en anti verouderingseigenschappen deels of zelfs geheel verloren gaan. Tijdens het wassen van de ramen moet voorkomen worden dat reinigingsmiddelen met het product in aanraking komt. **Voor schade die is ontstaan door onjuist gebruik, schoonmaakmiddelen of uitwerpselen van insecten kan geen garantie worden verleend.**

Belangrijk: bij aluminium gecoate stoffen is het van het grootste belang om vervuiling als uitwerpselen van insecten regelmatig te verwijderen omdat anders schade aan de stof kan ontstaan.



REINIGING VAN STOFKWALITEITEN MET VDS-KEURMERK

Alle stoffen, die het VDS-kwaliteitskeurmerk hebben, kunnen door gecertificeerde bedrijven worden gereinigd. Informeer naar de mogelijkheden voor reiniging van de producten bij professionele schoonmaakbedrijven of vakhandel bij u in de buurt.



DROOG AFBORSTELBAAR

Stoffen met symbool zijn met een zachte borstel voorzichtig af te bostelen. Gebruik geen water of reinigingsmiddelen.



VOCHTIG OF WISBAAR

Verdun een mild reinigingsmiddel met handwarm water, veeg voorzichtig de stof af en maak de stof niet doornat.

Gebruik geen oplosmiddelen. Breng reinigings- of desinfectiemiddelen niet onverdund aan op de stof.



WASBAAR

Stoffen die worden aangeduid als „wasbaar“ kunnen met fijnwas-middel worden gewassen. Vervolgens goed uitspoelen, de stof vouwen en druk het water er voorzichtig uit; niet persen of wringen. Het systeem mag niet meer druppelen. Vochtig ophangen en in gesloten toestand laten drogen. Tijdens het drogen de plissé- / honingraatplissé meermaals openen en weer sluiten, zodat de plooiën niet aan elkaar gaan plakken. Niet strijken. Bij systemen met elektrische of slingerstangbediening mogen de mechanische onderdelen niet nat worden.

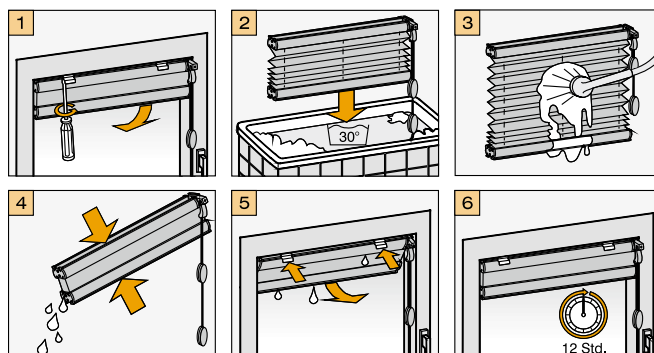

Use of pleated blinds

Pleated blinds and honeycomb pleated blinds are only suitable for interiors with an indoor atmosphere (indoor environment). This must fulfil **attachment A of standard DIN EN 13120** „Internal terminations – performance and safety requirements“.

A running onto window sills and furniture should be avoided, when using free-hanging blinds. Resulting damages do not constitute a reason for complaint.

Pleated blinds and honeycomb pleated blinds are **not suitable** for:

- Inadequately ventilated rooms
- Saunas and swimming pools
- Areas with splash water
- Unheated winter gardens
- Closed rooms
- Rooms with double-webbed panels

Photometric values

 **LIGHT TRANSMISSION**
Amount of light which is let through the fabric.

 **LIGHT ABSORPTION**
Amount of light, which is absorbed by the fabric and converted into heat.

 **LIGHT REFLECTION**
Amount of light, which is reflected from the fabric.

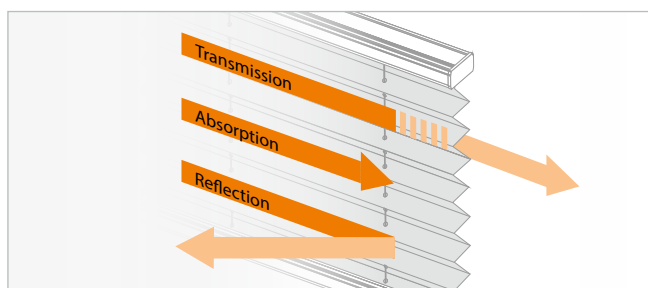

Suitability for workstations

Regulation about safety and health protection for workstations

Workstation regulations - BildscharbV

Annex about the requirements for workstations

Workstations must be set up in a way, that shining or illuminated surfaces don't cause a glare and reflections on the screen are avoided as much as possible. The windows must be equipped with a suitable and adjustable light protection, which can reduce the incidence of daylight on the workstation.

» Federal Law Gazette 1996 Part I No 63 - Bonn, 10 December 1996 «

 Fabrics with the screen symbol have a maximum light transmission of 20 %. This way they meet, considering the orientation, the recommendations for workstations.

Furthermore, additional requirements and if necessary photometric parameter must be met. We will be pleased to provide you in this case with the brochure „Shading of workstations“.

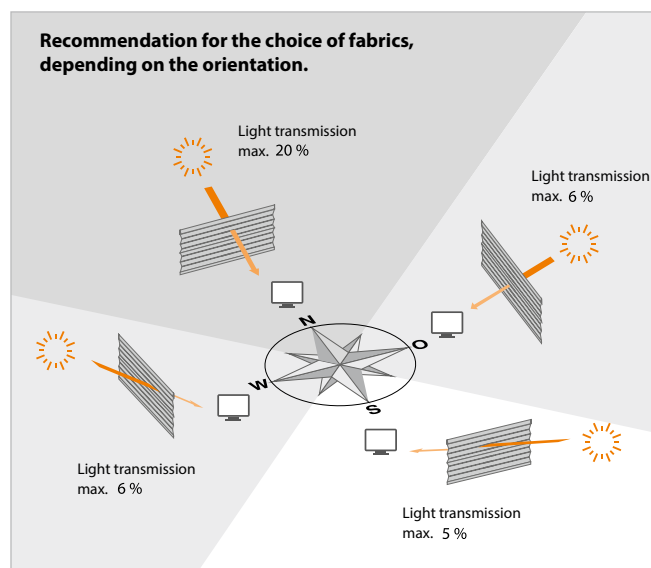

Heat accumulations / Ventilation

Pleated blinds/honeycomb pleated blinds are a perfect and functional sun protection. Please pay attention to a sufficient air circulation during the mounting. This is necessary for the avoiding of heat accumulations and with this a high risk of **glass breakage**.

Mounting distance for winter gardens

There has to be a **distance of at least 100 mm** between pleated blind and glazing as well as a **distance of at least 50 mm** between mounting profile and wall (at the top and at the bottom) to enable a sufficient air circulation (Usage of distance pieces is recommended).

Inadequate aeration and ventilation may cause condensation. erfal assumes no liability for damages caused by **dripping condensation water** which gets into direct or indirect contact with the fabric.

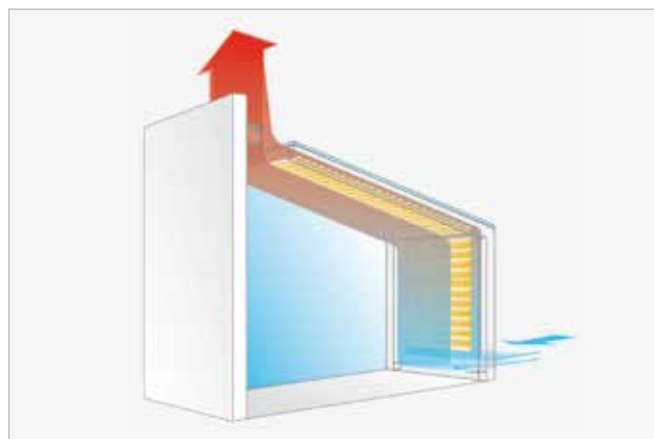

Product-typical fabric properties

COLOUR

Colour differences, which can occur during the production are inevitable. Furthermore, environmental factors such as the light type, incidence of light and surrounding colours can have significant influences on the colour perception. The pleated blind must be opened to see colour differences. A consideration in the closed state is irrelevant. A difference in colour does not have any influence on the quality, function and longevity of the pleated blind.

PLEATING

A regular operation of the blind is necessary to get an optimum fabric pleating. During the closing of pleated blinds, which haven't been opened for a longer time, the formation of the folds must be respected to avoid fabric damages.

THICKENING OF THREADS

Fibre accumulations (thickened threads), which are occurring at irregular intervals, are an authenticity feature of the fabric and cannot be completely avoided even through the greatest care during the production of the fabric.

INCLINED FABRIC DISTORSIONS

There are forces of different strengths that may have an impact on the fabric depending on the yarn and the density used. It can result in warp and weft threads which are not being exactly crossed at a right angle. This may cause slight distortion.

FABRIC EDGES

The fibres are fused at the fabric edge to prevent the fabric from fraying. The sealing can break up due to mechanical influences and frequent contact with the fabric edge. The result will be single threads. Individually protruding threads are removed at the factory. Additional fibres, which may become loose during use, can be gently removed with a scissor.

Please do not pull at the threads as it can lead to irreparable damage that will not be accepted for liability.

APPEARANCE OF CRUSH FABRICS

Crush fabrics are characterized by an irregular crease appearance which is achieved by a mechanical process.

Tolerance in waviness

Through fixation of the pleats during the manufacturing process, a slight waviness can occur.

WAVINESS AT THE EDGE

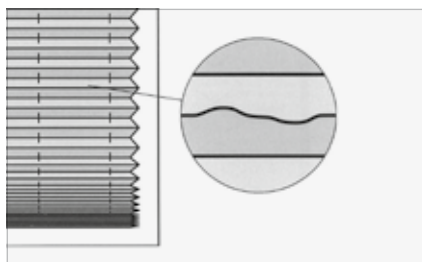

WAVINESS AT THE BOTTOM PROFILE The permissible tolerance range is **3 mm**.

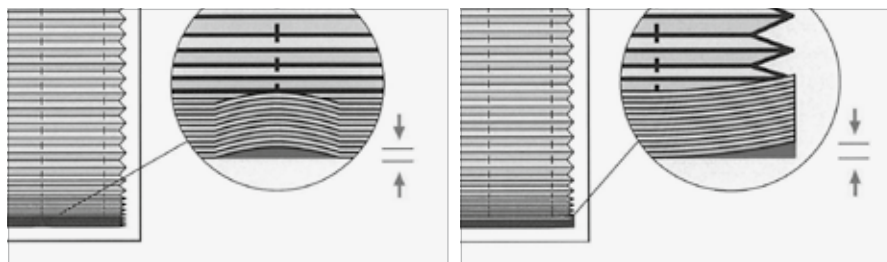

Maintenance instructions

Pleated/ honeycomb pleated blind fabrics are made of high-quality materials which, according to the type, are refined with dirt and water-resistant coatings.



GENERAL INSTRUCTIONS

The flame-retardant equipment and aging preventive properties can partly or completely get lost if handled improperly. Make sure that no detergents get in contact with the fabric during the window cleaning. We won't provide warranty for damages that are caused because of improper use, detergents or insect excrements.



CLEANING OF VDS TESTED FABRIC QUALITIES

All fabrics with the VDS quality label can be cleaned by certified companies. You can find VDS cleaning companies as well as further information at: www.vds-sonnenschutz.de



BRUSH DRYLY

Treat the fabric carefully with a soft brush. Do not use water or detergents.



DAMP WIPEABLE

Dilute mild detergents with lukewarm water, wipe carefully, do not drench. Do not use solvents. Do not use undiluted detergents or disinfectants on the fabric.



WASHABLE

Fabrics labelled „washable“ can be rinsed in a suds of 30°C. Afterwards wash it out properly, pleat the fabric and press out the water, but not wring it. The installation shall not drip anymore. Hang up the wet closed blind and let it dry. Open the blind several times during the drying process, so that the pleats do not stick together. Do not iron it. If you have a motorized or crank-handled installation, please take care that these parts do not contact the suds or water.

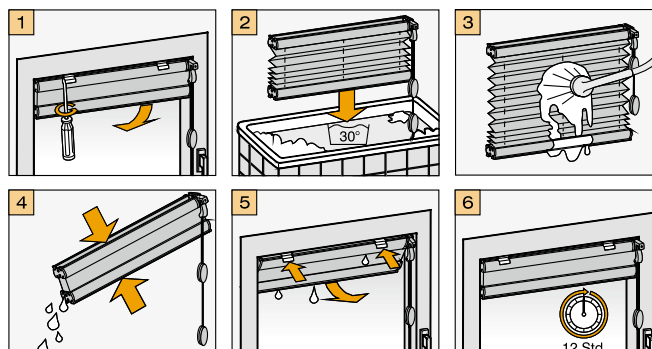

Utilisation de stores plissés

Des stores plissés et stores plissés alvéolaires sont seulement pour l'utilisation dans des intérieurs avec une atmosphère intérieure. L'atmosphère doit être conforme à l'annexe A de la norme DIN EN 13120 « Terminassions à l'intérieur – Standards de performance et sécurité.

Les stores plissés avec suspension libre doivent être évités en échouant sur les rebords de fenêtre et les meubles. Les dommages qui en résultent n'autorisent pas à réclamer.

Les stores plissés et stores plissés alvéolaires ne **sont pas approprié** pour:

- Des espaces mal ventilés
- Des saunas et piscines
- Des espaces avec eau pulvérisée
- Des jardins d'hiver froids
- Des espaces ouverts
- Des espaces avec une plaque double alvéolaires

Les indices de luminosité



TRANSMISSION SOLAIRE

Proportion de rayonnement traversant le tissu.



ABSORPTION SOLAIRE

Proportion de rayonnement absorbée par le tissu et transformée en chaleur.



RÉFLEXION SOLAIRE

Proportion de rayonnement reflétée par le tissu.

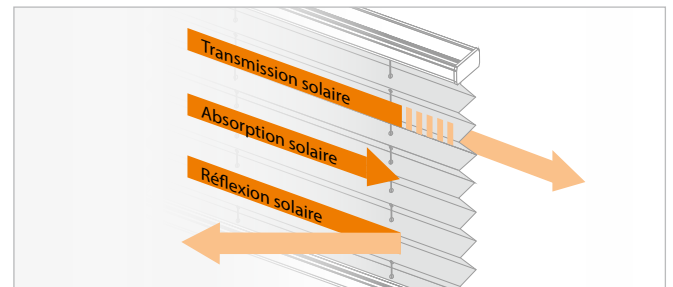

Tissus appropriés pour place de travail

Ordonnance sur la sécurité et la protection de la santé pour des postes de travail sur écran

Les tissus avec une transmission solaire de max. 20 % sont indiqués avec le symbole „travail sur ordinateur“.

Vous trouverez également sur les pages suivantes les indices de réflexion, d'absorption et de transmission solaire.



Poste de travail En milieu professionnel, pour permettre un travail sur ordinateur dans les meilleures conditions, il est conseillé d'utiliser une protection solaire qui garantit uncoefficient de transmission solaire inférieure de 5 à 20 %.

En outre, d'autres exigences individuelles par rapport au poste de travail et, le cas échéant, des paramètres concernant des indices de luminosité sont à satisfaire. Nous serons heureux de vous supporter dans ce cas avec la brochure « Ombrage des postes de travail sur écran ».

Recommandation pour le choix du tissu selon l'orientation du poste de travail par rapport au positionnement du soleil

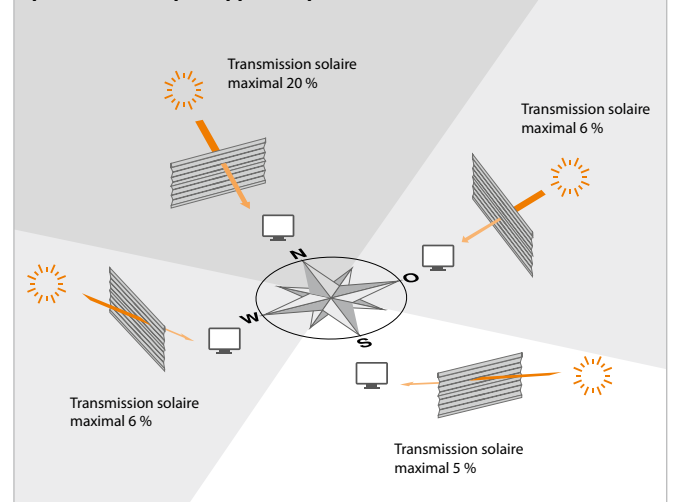

Accumulation de chaleur / Ventilation

Stores plissés/stores plissés alvéolaires sont une protection solaire parfaite et fonctionnelle. Veuillez faire attention à une circulation d'air suffisante pendant le montage. Ceci est nécessaire pour éviter des accumulations de chaleur et avec cela un risque élevé de **bris de verre**.

Distance de montage pour les jardins d'hiver

Une **distance minimale de 100 mm** entre le store plissé et le vitrage ainsi qu'une **distance minimale de 50 mm** entre le profilé de montage et le mur (en haut et en bas) permettent une circulation d'air suffisante (utilisation d'une pièce à distance est recommandé).

Une aération et une ventilation inadéquates peuvent entraîner la formation de condensation. erfal décline dans ce cas toute la responsabilité pour les dommages causés par le **dégoulinement d'eau** qui entrent en contact direct ou indirect avec le tissu.

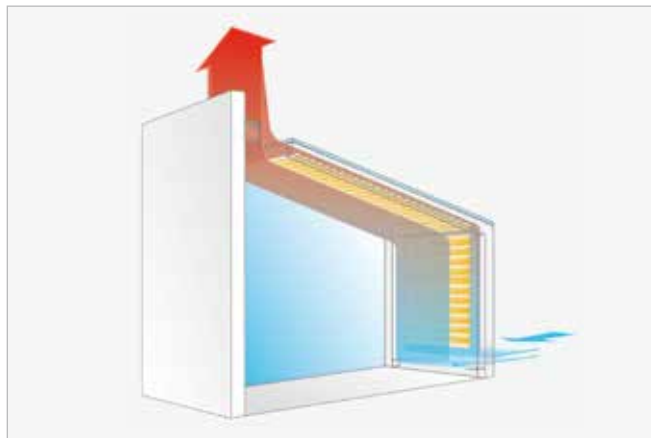

Propriétés typiques du produit pour tissus

COULEUR

Les différences de couleur causées par la production sont inévitables. En outre, des facteurs environnementaux tels que le type de lumière, l'incidence de la lumière et les couleurs environnantes peuvent avoir une influence importante sur la perception des couleurs. Pour voir les différences de couleur, le store plissé doit être étendu. Une considération dans l'état fermé est sans importance. Une différence de couleur n'a aucune influence sur la qualité, la fonction et la longévité du store plissé.

PLISSEMENT

Une manipulation périodique de store plissé est nécessaire pour avoir un plissement optimal. Pendant la fermeture de stores plissés, qui sont ouverts depuis quelques temps, vous devez faire attention à la formation de plis. Cela, vous éviter des dommages de tissu.

ÉPAISSISSEMENT DES FILS

Des accumulations de fibres (fils épaissis) se produisant à des intervalles irréguliers constituent une caractéristique d'authenticité du tissu et ne peuvent être complètement évitées malgré le plus grand soin apporté à la fabrication du tissu.

DÉFORMATIONS DE TISSU INCLINÉS

Différentes forces agissent sur le tissu en fonction des fils utilisés et la densité du tissu. Cela peut empêcher les fils de la chaîne et de trame de se croiser exactement à angle droit. Ça peut provoquer une distorsion légère.

BORDS DE TISSU

Les fibres sont fusionnées dans la région du bord de tissu coupé pour éviter un effilochage de tissu. Cette fermeture peut être rompu et des fils individuels sont créés en raison des influences mécaniques et de la manipulation fréquente du bord coupé.

Des fibres saillants et individuels sont retirés en usine. Des fibres supplémentaires, qui peuvent se détacher au cours de l'utilisation, peuvent être retirées en douceur avec des ciseaux.

Veuillez ne pas tirer sur les fils car cela pourrait provoquer des dommages irréparables qui ne seraient pas acceptés comme responsabilité.

APPARENCE DES TISSUS « CRUSH »

Des tissus « Crush » se caractérisent par un froissement irrégulier, qui est obtenu par un processus mécanique.

Tolérances d'ondulation

La fixation des plis pendant le processus de fabrication peut provoquer une légère ondulation.

ONDULATION AU BORD DE TISSU

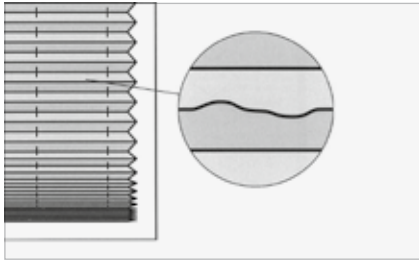

ONDULATION À LA PROFILÉ INFÉRIEURE La plage tolérance permis est 3 mm.

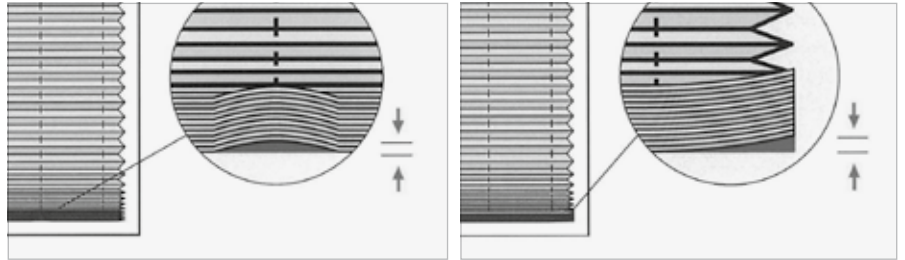

Conseils d'entretien

Des stores plissés/ stores plissés alvéolaires sont tissus de matériaux de haute qualité et sont, selon leurs finitions, apprêtés pour une résistance contre l'humidité et la saleté.



REMARQUES GÉNÉRALES

Si l'entretien d'un textile n'est pas effectué selon sa notice, l'apprêt peut en partie ou totalement disparaître. Lors du nettoyage des vitres, il faut impérativement protéger les textiles afin qu'ils n'entrent pas en contact avec les détergents. **Pour tous les dégâts découlant d'un entretien ou d'une utilisation d'un détergent inadéquat ainsi que des excréments de mouches, aucune garantie ne sera donnée.** Une enlèvement régulière des excréments d'insectes est nécessaire pour les tissus aluminisés. Autrement le tissu peut être endommagé.



NETTOYAGE DE QUALITÉS TESTÉES DE VDS

Tous les tissus peuvent être nettoyés par les magasins spécialisés certifiés. La liste de magasins certifié ainsi que des informations supplémentaires peuvent être obtenus sous : www.vds-sonnenschutz.de



LAVABLE À SEC

Ces tissus peuvent être nettoyés à l'aide d'une brosse ou d'une patte totalement sèche. N'utiliser aucun détergent et ne pas faire entrer en contact avec de l'eau.



NETTOYAGE AVEC CHIFFON HUMIDE

Ces tissus peuvent être nettoyés à l'aide d'une patte légèrement humide et tempérée; attention à ne pas frotter fortement. Ne pas utiliser de détergent ! Ces tissus ne peuvent pas entrer en contact avec des produits désinfectants ou d'entretien.



LAVABLE

Tissus de stores plissés qui sont marqués „lavable“ peut être rincés dans une lessive basse température de 30°C. Enfin il faut bien rincer, plier et pressez un peu le paquet mais ne l'essorez pas. Le tissu ne doit plus goutter. Étendez le tissu humide, séchez le store fermé. Il faut ouvrir le store plusieurs fois durant le séchage afin que les plis ne collent pas. Ne repassez pas. Les pièces mécaniques des installations motorisées ou avec manivelle ne doivent pas contacter la lessive ou l'eau.

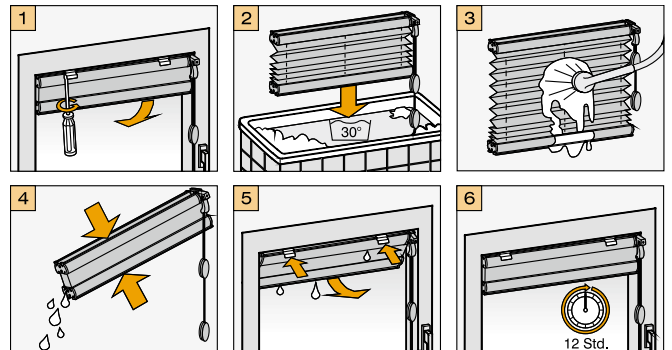



Plissees – Textile Hinweise & Stoffübersicht

Änderungen, die der technischen Verbesserung dienen, sind vorbehalten. Der vorliegende Katalog ist urheberrechtlich geschützt. Geringe Farbabweichungen der Abbildungen sind möglich und berechtigen nicht zur Reklamation. Nachdrucke, auch auszugsweise, sind nur mit vorheriger Genehmigung durch die erfal GmbH & Co. KG gestattet. Druck- und Satzfehler sowie Irrtümer bleiben vorbehalten.
Stand März 2019

Plissés – Stoffeninformatie & Stoffenoverzicht

Onder voorbehoud van technische wijzigingen. Deze catalogus is auteursrechtelijk beschermd. Nadruk, vermenigvuldiging in welke vorm dan ook, ook gedeeltelijk, is alleen toegestaan met voorafgaande toestemming van erfal GmbH & Co. KG. Druk- en zetfouten, vergissingen evenals omissies blijven voorbehouden.
Stand Maart 2019

Pleated blinds – Textiles information & Overview of fabrics

Changes, which serve for technical improvements, are reserved. This catalogue is protected by copyright. Slight differences in colour and structure cannot be excluded and do not justify complaints. Reproduction, including excerpts, is subject to the previous permission by erfal GmbH & Co. KG. Errors, printing and typesetting errors are excepted.
Edition of March 2019

Stores plissés – Indications textiles & Aperçu des tissus

Les modifications visant à des améliorations techniques sont réservées. Le présent catalogue est protégé par des droits d'auteur. La reproduction, même partielle, est interdite sans l'autorisation préalable de erfal GmbH & Co. KG. Sous réserve de fautes rédactionnelles ou d'erreurs typographiques.
Version : Mars 2019

Räume neu erleben – www.erfal.de



Textile Hinweise & Stoffübersicht

Stoffeninformatie
& Stoffenoverzicht

Textiles information
& Overview of fabrics

Indications textiles
& Aperçu des tissus

2019

