

# Montageanleitung



## Rollo R04/7 unten geschlossen

Folgen Sie bitte unbedingt diesen Anweisungen!

### Zu Ihrer Sicherheit



- Stellen Sie sicher, dass der Bereich unterhalb des Fensters während der Montage nicht betreten wird.
- Bei Arbeiten unter angehobenen Teilen oder Arbeitseinrichtungen müssen diese mit geeigneten Einrichtungen gegen Herabfallen gesichert werden.
- Das Insektenschutzgitter ist nicht als Absturzsicherung geeignet.
- Die Montage darf ausschließlich von Fachpersonal durchgeführt werden.



### Allgemeine Hinweise



- Am Produkt dürfen keine Änderungen, An- oder Umbauten vorgenommen werden.
- Prüfen Sie die Teile vor der Montage auf ordnungsgemäßen Zustand und Richtigkeit der Lieferung. Es dürfen keine beschädigten, unvollständigen oder offensichtlich mangelhaften Teile montiert werden.



**Bitte lesen Sie sich diese Montageanleitung aufmerksam durch. Für Fehler, die durch falsche Montage entstehen, übernehmen wir keine Haftung! Zur Montage ausschließlich Edelstahlschrauben verwenden.**









Zubehör	Zubehör (Montage von vorne)	Empfohlene Werkzeuge und Hilfsmittel					
	<b>Werden nur bei Bestellung mit Montagebohrungen mitgeliefert !</b>  					 	
RK 3,9 x 25 15 03 39.25.TX	Abdeckkappe 14 23 91 SK 4,2 x 50 15 04 42.50.TX	Wasserwaage	HLS-Schmierstoff 21 23 35	Akku-Bohrschrauber	TX10 TX15 TX20 	HSS Alubohrer ø 2,5 mm ø 4,5 mm Kegelsenker ø 9,8 mm	Tiefenlochmarkierer 17 03 60

Abbildung: Montage von vorne

#### Horizontalschnitt

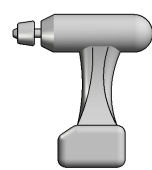
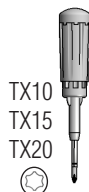

#### Vertikalschnitt

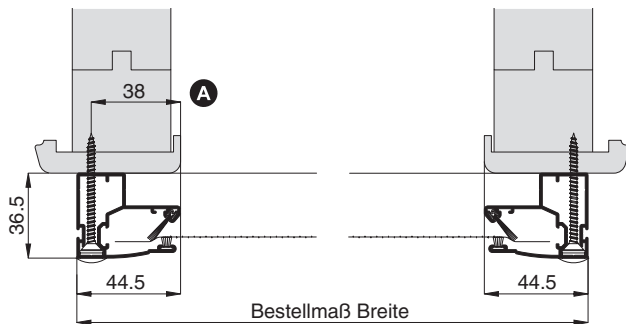
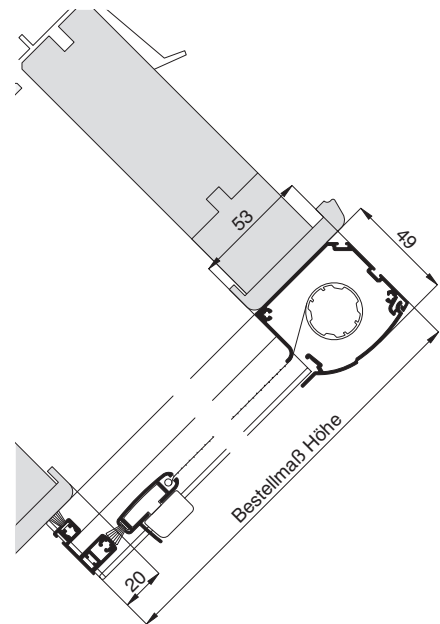

### Mögliche Montagearten

#### Montage von vorne

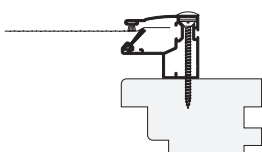

Zubehör: siehe oben

#### Montage seitlich

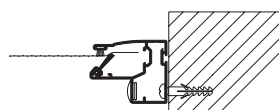

Zubehör: RK 3,9 x 38 15 03 39.38.TX  
Universalfunktionsdübel 15 50 06.35  
Abdeckkappe 14 23 91

# Montageanleitung

Rollo R04/7 **unten geschlossen**



## 1 Führungsschienen Montagebohrungen Montagebohrungen von vorne (falls mitbestellt, weiter mit Schritt 2)

Führungsschienen der Größe entsprechend in ausreichender Anzahl mit Bohrungen zum Befestigen versehen. (Ab einer Höhe von 1600 mm 3 Bohrungen). Mit Bohrer Ø 4,5 mm von hinten nach vorne an der Bohrrille durchbohren. Anschließend mit dem Kegelsenker die erste Profilwand von vorne durchsenken.

## 2 Insektenschutzrollo zusammenbauen

### ! Gewebe darf an der Schweißnaht nicht geknickt werden!

Rollokasten auf den Kopf stellen. Rolloverchluss betätigen und halten, Führungsschienen links und rechts auf die Zapfen der Kastenköpfe bis zum Anschlag aufstecken.

### ! Die aufgesteckte Führungsschiene kann wegkippen!

Unteres Rahmenprofil zwischen die Führungsschienen positionieren und mit Schrauben RK 3,9 x 25 anschrauben.

## 3 Insektenschutzrollo montieren

Insektenschutzrollo am Montageort ausrichten und die Montagebohrungen übertragen. Dem Untergrund entsprechend vorbohren (bei Holz- und Kunststofffenstern mit Bohrer Ø 2,5 mm vorbohren). Insektenschutzrollo ausrichten und anschrauben.

### ! Auf parallele Ausrichtung achten! Längen der Diagonalen abgleichen!

Funktion testen. Wenn erforderlich die Rollofederkraft anpassen (siehe unten). Abdeckkappen aufstecken.

### ! Sicherer Halt des Insektenschutzrahmens kontrollieren, bei Bedarf korrigieren!

## Optionale Einstellmöglichkeiten

### Rollo-Federkraft anpassen

Kastenblende öffnen und abnehmen. Gewebeschiene ca. 40 cm nach unten schieben. Mit Hilfe eines Stifts (kleiner Schraubendreher) den Vorspanner entriegeln und Gewebewelle herausziehen. **Achtung! Vorspanner und Gewebewelle nicht loslassen! Verletzungsgefahr!** Gewebewelle festhalten und die Federkraft, durch Drehen des Vorspanners im Uhrzeigersinn vergrößern oder gegen den Uhrzeigersinn verringern. **Achtung! Immer komplette Umdrehungen drehen! Bei halber Umdrehung, arretiert die in der Gewebewelle eingebaute Rollofeder!** Gewebewelle wieder so einsetzen, dass das Loch am Vorspanner außen sichtbar wird. Kastenblende wieder einsetzen und einrasten. Zugkraft testen und bei Bedarf den Spannvorgang wiederholen.

 **Falls der Vorspanner von der Gewebewelle getrennt wird, beim Aufstecken des Vorspanners müssen die Pfeilrichtung des Vorspanners und die Fase des Zapfens in die gleiche Richtung ausgerichtet sein.**

### Endposition der Gewebeschiene anpassen

Die Verschlussgegenstücke in den Führungsschienen sind werksseitig voreingestellt. Bei Bedarf kann die Endposition der Gewebeschiene der Einbausituation angepasst werden. Dazu im Verschlussbereich, Verschlussgegenstück hinter den Bürsten ausfindig machen, mit einem Inbusschlüssel 2,0 mm die Fixierschraube lösen. Verschlussgegenstück vertikal verschieben und Fixierschraube wieder anziehen. Position der Gewebeschiene testen, bei Bedarf den Vorgang wiederholen.

### Ausrichten der Gewebewelle

Insektenschutzrollo drei mal hoch und runter fahren. Kastenblende öffnen und abnehmen. Falls das Gewebe beim Hochfahren einseitig verläuft, kann die Achsaufhängung der Gewebewelle 2 mm nach oben oder nach unten (je zwei Rastpositionen) höhenverstellt werden.

 **Wenn das Gewebe (Sicht auf den Kasten) nach links verläuft, muss die Achsaufhängung nach unten verstellt werden. Wenn das Gewebe (Sicht auf den Kasten) nach rechts verläuft, muss die Achsaufhängung nach oben verstellt werden.**

Dazu Vorspanner eine halbe Umdrehung gegen den Uhrzeigersinn drehen, Rollofeder arretieren und Gewebewelle entfernen (siehe **Rollo-Federkraft anpassen**). Höhenverstellzscheibe entnehmen, je nach benötigter Höhenveränderung, nach links oder nach rechts Verdrehen (max. je zwei Rastpositionen) und wieder einsetzen. Gewebewelle wieder einsetzen, Gewebeverlauf kontrollieren und bei Bedarf den Vorgang wiederholen.

**Achtung: Für die Achsaufhängung der Gewebewelle immer das unterste Loch der Höhenverstellzscheibe verwenden!**