

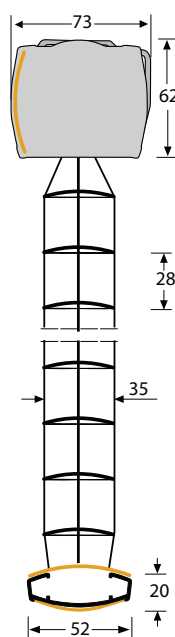

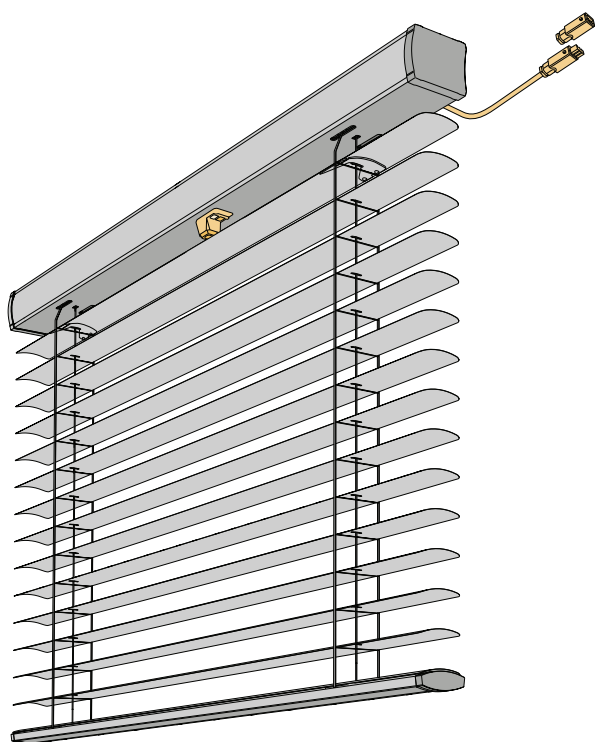



MMO35 (Lamellen | Lamelbreedte | Slats | Lamelles 35 mm)



-  min. **68 cm**
max. **450 cm**
-  max. **450 cm**
-  max. **18 m²**

	
100 cm	11,0 cm
150 cm	12,0 cm
200 cm	13,5 cm
250 cm	15,0 cm
300 cm	16,5 cm
350 cm	18,0 cm
400 cm	19,5 cm
450 cm	21,0 cm

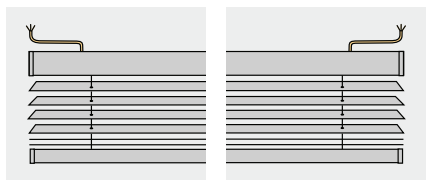

Motor MMO35

DE AT CH

Freihängende Anlage mit feststehendem Ober- und verstellbarem Unterprofil

230 V Motor innerhalb des Oberprofils

Motorlage rechts, links oder mittig mit 50 cm Motorkabel, Kabelausführung oben

Kurzschlussläufer 230 V, Leistungsaufnahme 100 W, mit integriertem Thermoschutz und Kondensator, Schutzklasse (IP44), inkl. vormontiertem Hirschmannstecker und beiliegender Kupplung

Bedienung z. B. Schalter-, Sprach-, Funk- und Gruppensteuerung möglich (siehe Elektrozubehör), Anbindung an Hausautomatisierung möglich

Ober- und Unterprofile werden mit Behanglamelle abgedeckt

Zugschnur 1,4 mm

Befestigung oben Wand-, Deckenträger

Pendelsicherung gegen Aufpreis

⚠ Die elektrische Installation darf ausschließlich von Fachpersonal durchgeführt werden.

FARBEN

Profile weiß, silber eloxiert oder schwarz
Endkappen farblich an Profile angepasst

Farbzuordnung der Textilien siehe 35 mm Lamellenfächer

BESTELLANGABEN

- | | |
|------------------------|-------------------|
| 1. Typ | 5. Bedienseite |
| 2. Fertigbreite | 6. Profillarfarbe |
| 3. Fertighöhe | 7. Kabelaustritt |
| 4. Lamellen-Farbnummer | |

Motor MMO35

NL

Vrijhangend systeem met vaste bovenbak en verstelbare onderlat

Bovenbak in wit, aluminium geanodiseerd of zwart en voorzijde met ingeschoven lamel in lamelkleur afgedekt

Onderlat in wit, aluminium geanodiseerd of zwart en bovenzijde met een lamel in lamelkleur afgedekt

Motorbediening motor in bovenbak; links, in het midden of rechts (=standaard) met 50 cm kabel

230 V, 100 W draaistroommotor met geïntegreerde thermische beveiliging en condensator, beschermingsgraadklasse IP44, incl. voorgesmonteerde Hirschmann-stekker en koppeling

Kabeluitgang aan bovenzijde links, in het midden of rechts (=standaard)

Bediening verschillende mogelijkheden, zoals schakelaar, radiografisch, spraak, zie brochure elektrische accessoires. Aansluiting op domotica mogelijk

Oprekkoord 1,4 mm

Bevestiging wand- / plafondmontage met schaarsteun (=standaard)

Spandraadzijgeleiding tegen meerprijs

⚠ Het elektrisch aansluiten mag uitsluitend door een vakman worden uitgevoerd.

KLEUREN

Mechanisme:
wit, aluminium geanodiseerd
of zwart

Eindkappen:
aangepast aan de kleur van de
bovenvak en onderlat

Kleurkeuze van de koorden / banden
zie 35 mm kleurenwaaier

BESTELINFORMATIE

- | | |
|-------------------------------------------|--------------------|
| 1. Type | 6. Kabeluitgang |
| 2. Blijvende breedte | 7. Zijgeleiding |
| 3. Blijvende hoogte | 8. Bevestiging |
| 4. Kleurnummer | 9. Speciale wensen |
| 5. Kleurnummer lamel bovenbak en onderlat | |

Motor MMO35

EN

Free-hanging installation with fixed top and adjustable bottom profile

230 V motor inside the top profile

Motor position right, left or central possible with 50 cm motor cable; Cable exit at the top

Squirrel cage motor 230 V, power consumption 100 W, with integrated thermal protection and capacitor, protection rating (IP44), incl. pre-mounted Hirschmann and attached coupling

Operation via switch, voice, radio and group control possible (see electric accessories)

Connection to home automation system possible

Profiles are covered by one colour-matched slat

Tension cord available in 1.4 mm

Top fixation with wall or ceiling fixing brackets with quick-lock

Cord guiding for an extra charge

⚠ The electric installation must be only made by qualified personnel.

COLOURS

Profile
white, anodised silver or black

Cover caps
colour-matched on the profiles

Colour assignment of the textiles can
be found in the 35 mm slat colour fan

ORDERING INFORMATION

- | | |
|----------------------|----------------------|
| 1. Type | 6. Operating length |
| 2. Finished width | 7. Profile colour |
| 3. Finished height | 8. Cable exit |
| 4. Slat color number | 9. Cord guiding |
| 5. Operating side | 10. Fixation |
| | 11. Special requests |

Moteur MMO35

FR

Store en suspension libre avec profil supérieur fixe et profil inférieur réglable

Manipulation motorisée (moteur encastré dans le profil supérieur)

Position moteur à droite, à gauche et centrale avec câble moteur de 50 cm possible; Sortie du câble à la haute

Moteur à rotor en court-circuit 230 V, puissance absorbée env. 100 W, avec protection thermique intégrée, classe de protection (IP44), interrupteur de fin de course facile d'accès et très précis. Le raccordement s'effectue par une prise Hirschmann prémontée et accouplement attaché

Manipulation par interrupteur, commande vocale, radio et groupe possible (voir accessoires électriques)

Connexion au système domotique possible

Les profils sont recouverts d'une seule lamelle de couleur assortie

Fils de tension 1,4 mm

Fixation supérieur par supports mur / plafond à serrage rapide

Câbles de guidage moyennant supplément

⚠ L'installation électrique doit être réalisée uniquement par du personnel qualifié.

COULEURS

Profil
blanc, argenté anodisé et noir

Embouts
couleur assortie sur les profils



L'attribution des couleurs des textiles
se trouve dans l'aperçu de couleurs
pour 35 mm lamelles

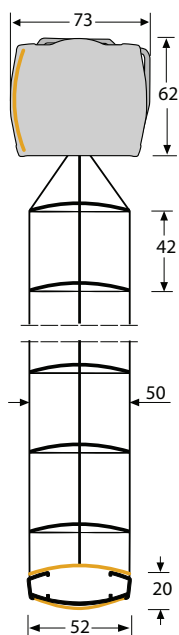
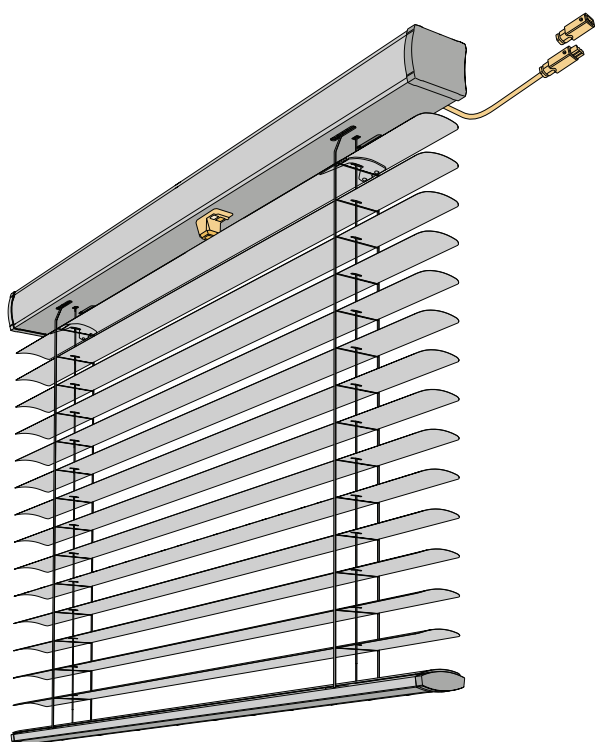

INFORMATIONS DE COMMANDE

- | | |
|----------------------------|-------------------------------|
| 1. Type | 6. Hauteur de la manipulation |
| 2. Largeur finie | 7. Couleur de profil |
| 3. Hauteur finie | 8. Sortie du câble |
| 4. Numéro de couleur | 9. Câbles de guidage |
| 5. Côté de la manipulation | 10. Fixation |
| | 11. Demandes spéciales |

MMO50 (Lamellen | Lamelbreedte | Slats | Lamelles 50 mm)



-  min. **68 cm**
max. **500 cm**
-  max. **500 cm**
-  max. **20 m²**

			
100 cm	10,5 cm	13,0 cm	
150 cm	11,5 cm	15,5 cm	
200 cm	13,0 cm	18,0 cm	
250 cm	14,5 cm	20,5 cm	
300 cm	16,0 cm	23,0 cm	
350 cm	17,5 cm	25,5 cm	
400 cm	19,0 cm	28,0 cm	
450 cm	20,5 cm	31,0 cm	
500 cm	22,0 cm	33,0 cm	

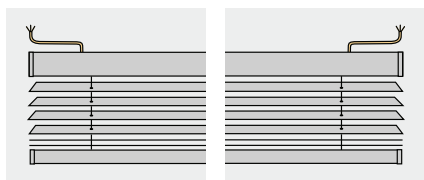

Motor MMO50

DE AT CH

Freihängende Anlage mit feststehendem Ober- und verstellbarem Unterprofil

230 V Motor innerhalb des Oberprofils

Motorlage rechts, links oder mittig mit 50 cm Motorkabel, Kabelausführung oben

Kurzschlussläufer 230 V, Leistungsaufnahme 100 W, mit integriertem Thermoschutz und Kondensator, Schutzklasse (IP44), inkl. vormontiertem Hirschmannstecker und beiliegender Kupplung

Bedienung z. B. Schalter-, Sprach-, Funk- und Gruppensteuerung möglich (siehe Elektrozubehör), Anbindung an Hausautomatisierung möglich

Ober- und Unterprofile werden mit Behanglamelle abgedeckt

Zugschnur 1,4 mm

Befestigung oben Wand-, Deckenträger

Pendelsicherung gegen Aufpreis

Leiterband gegen Aufpreis, siehe Leiterbandkarte

⚠ Die elektrische Installation darf ausschließlich von Fachpersonal durchgeführt werden.

FARBEN

Profile weiß, silber eloxiert oder schwarz
Endkappen farblich an Profile angepasst

Farbzuordnung der Textilien siehe 50 mm Lamellenfächer

BESTELLANGABEN

- 1. Typ
- 2. Fertigbreite
- 3. Fertighöhe
- 4. Lamellen-Farbnummer
- 5. Bedienseite
- 6. Profillarfarbe
- 7. Kabelaustritt

Motor MMO50

NL

Vrijhangend systeem met vaste bovenbak en verstelbare onderlat

Bovenbak in wit, aluminium geanodiseerd of zwart en voorzijde met ingeschoven lamel in lamelkleur afgedekt

Onderlat in wit, aluminium geanodiseerd of zwart en bovenzijde met een lamel in lamelkleur afgedekt

Motorbediening motor in bovenbak; links, in het midden of rechts (=standaard) met 50 cm kabel

230 V, 100 W draaistroommotor met geïntegreerde thermische beveiliging en condensator, beschermingsgraadklasse IP44, incl. voormonteerde Hirschmann-stekker en koppeling

Kabeluitgang aan bovenzijde links, in het midden of rechts (=standaard)

Bediening verschillende mogelijkheden, zoals schakelaar, radiografisch, spraak, zie brochure elektrische accessoires. Aansluiting op domotica mogelijk

Optrekkoord 1,4 mm

Bevestiging wand- / plafondmontage met schaarsteun (=standaard)

Spandraadzijgeleiding tegen meerprijs

Ladderband tegen meerprijs (zie ladderbanden kaart)

⚠ Het elektrisch aansluiten mag uitsluitend door een vakman worden uitgevoerd.

KLEUREN

Mechanisme: wit, aluminium geanodiseerd of zwart	Eindkappen: aangepast aan de kleur van de bovenvak en onderlat
---------------------------------------------------------------	-----------------------------------------------------------------------------

Kleurkeuze van de koorden / banden
zie 50 mm kleurenwaaier

BESTELINFORMATIE

- | | |
|----------------------------------------------|---------------------|
| 1. Type | 6. Kabeluitgang |
| 2. Blijvende breedte | 7. Zijgeleiding |
| 3. Blijvende hoogte | 8. Bevestiging |
| 4. Kleurnummer | 9. Ladderband |
| 5. Kleurnummer lamel bovenbak en
onderlat | 10. Speciale wensen |

Motor MMO50

EN

Free-hanging installation with fixed top and adjustable bottom profile

230 V motor inside the top profile

Motor position right, left or central possible with 50 cm motor cable; Cable exit at the top

Squirrel cage motor 230 V, power consumption 100 W, with integrated thermal protection and capacitor, protection rating (IP44), incl. pre-mounted Hirschmann and attached coupling

Operation via switch, voice, radio and group control possible (see electric accessories)

Connection to home automation system possible

Profiles are covered by one colour-matched slat

Tension cord available in 1.4 mm

Top fixation with wall or ceiling fixing brackets with quick-lock

Cord guiding for an extra charge

Laddertape for an extra charge (see the additional laddertape card)

⚠ The electric installation must be only made by qualified personnel.

COLOURS

Profile white, anodised silver or black	Cover caps colour-matched on the profiles
---------------------------------------------------	-----------------------------------------------------

Colour assignment of the textiles can
be found in the 50 mm slat colour fan

ORDERING INFORMATION

- | | |
|----------------------|----------------------|
| 1. Type | 6. Operating length |
| 2. Finished width | 7. Profile colour |
| 3. Finished height | 8. Cable exit |
| 4. Slat color number | 9. Cord guiding |
| 5. Operating side | 10. Fixation |
| | 11. Special requests |

Moteur MMO50

FR

Store en suspension libre avec profil supérieur fixe et profil inférieur réglable

Manipulation motorisée (moteur encastré dans le profil supérieur)

Position moteur à droite, à gauche et centrale avec câble moteur de 50 cm possible; Sortie du câble à la haute

Moteur à rotor en court-circuit 230 V, puissance absorbée env. 100 W, avec protection thermique intégrée, classe de protection (IP44), interrupteur de fin de course facile d'accès et très précis. Le raccordement s'effectue par une prise Hirschmann prémontée et accouplement attaché

Manipulation par interrupteur, commande vocale, radio et groupe possible (voir accessoires électriques)

Connexion au système domotique possible

Les profils sont recouverts d'une seule lamelle de couleur assortie

Fils de tension 1,4 mm

Fixation supérieur par supports mur / plafond à serrage rapide

Câbles de guidage moyennant supplément

Rubans à échelles moyennant un surcharge (voir la carte supplémentaire pour rubans à échelles)

⚠ L'installation électrique doit être réalisée uniquement par du personnel qualifié.

COULEURS

Profil blanc, argenté anodisé et noir	Embouts couleur assortie sur les profils
-------------------------------------------------	----------------------------------------------------

L'attribution des couleurs des textiles
se trouve dans l'aperçu de couleurs
pour 50 mm lamelles

INFORMATIONS DE COMMANDE

- | | |
|----------------------------|-------------------------------|
| 1. Type | 6. Hauteur de la manipulation |
| 2. Largeur finie | 7. Couleur de profil |
| 3. Hauteur finie | 8. Sortie du câble |
| 4. Numéro de couleur | 9. Câbles de guidage |
| 5. Côté de la manipulation | 10. Fixation |
| | 11. Demandes spéciales |