

Zugschnur / Wendeschnur

MZ 50 (Lamellen 50 mm)

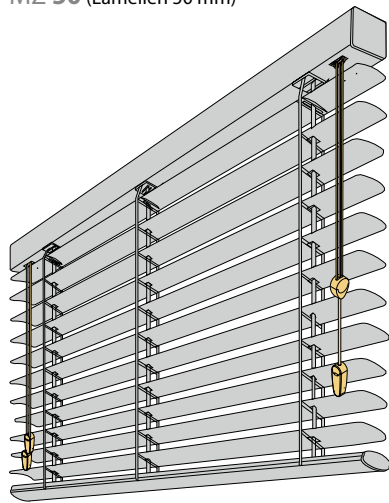

Maxi Line 50

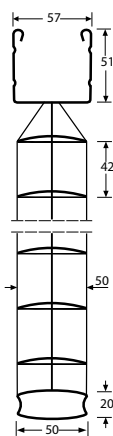

- Maßanfertigung
- Lamellenbreite 50 mm
- Lamellendicke 0,24 mm
- freihängende Anlage mit feststehendem Ober- und verstellbarem Unterprofil
- Zugschnur und Wendeschnur
- Bedienseite links, rechts
- Bedienseite geteilt (Zug-, Wendeschnur wahlweise links oder rechts)
- Bedienlänge frei wählbar
- Ober-, Unterprofil farblich angepasst
- **Leiterbänder** möglich, Breite 25 mm
- Kunststoffteile transparent, Schnüre farblich angepasst
- Zug- und Wendeschnur 3 mm
- Befestigung oben Wand-, Deckenträger
- Pendelsicherung gegen Aufpreis

GRÖSSENBEREICHE

50 mm Lamellen

min. Breite	45 cm
max. Breite	490 cm
max. Höhe	400 cm
max. Fläche	9 m ²

PAKETHÖHEN

50 mm Lamellen

Anlagenhöhe	Pakethöhe
100 cm	ca. 10,0 cm
150 cm	ca. 13,0 cm
200 cm	ca. 15,0 cm
250 cm	ca. 17,0 cm
300 cm	ca. 18,0 cm
350 cm	ca. 20,0 cm
400 cm	ca. 21,0 cm

BEDIENMÖGLICHKEITEN

links

rechts

geteilt

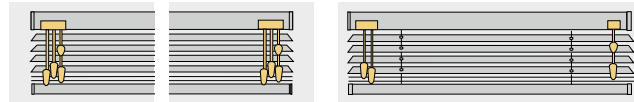

50 mm Lamellen mit Leiterband

Anlagenhöhe	Pakethöhe
100 cm	ca. 12,0 cm
150 cm	ca. 14,0 cm
200 cm	ca. 17,0 cm
250 cm	ca. 19,0 cm
300 cm	ca. 22,0 cm
350 cm	ca. 24,0 cm
400 cm	ca. 27,0 cm

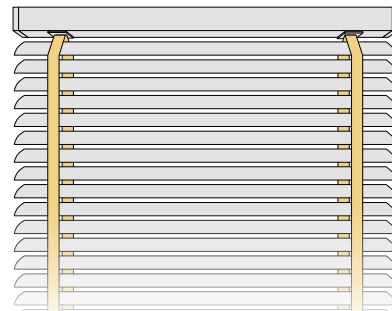

LEITERBÄNDERFARBEN



Farb-Nr. 040 schwarz



Farb-Nr. 210 weiß



Farb-Nr. 110 senfgelb



Farb-Nr. 290 rostbraun



Farb-Nr. 020 grau



Farb-Nr. 190 creme



Farb-Nr. 090 kupfer



Farb-Nr. 060 braun

Maxi Line

Jalousien

Endlosschnur vorn

MEV 50 (Lamellen 50 mm)

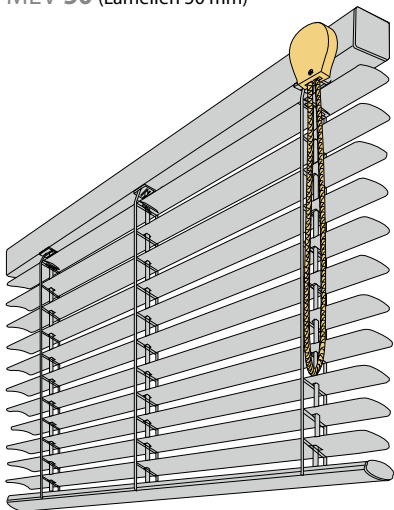

Maxi Line 50

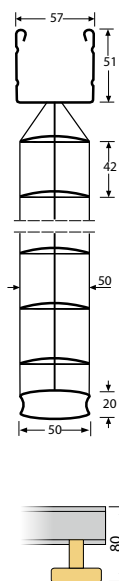

- Maßanfertigung
- Lamellenbreite 50 mm
- Lamellendicke 0,24 mm
- freihängende Anlage mit feststehendem Ober- und verstellbarem Unterprofil
- Endlosschnurbedienung (Schnuraustritt vorn)
- Getriebe 2,7 : 1, lichtgrau
- Bedienseite links oder rechts
- Bedienlängen 75, 100, 125, 150, 175, 200, 225, 250, 275, 300, 350, 400, 450, 500 cm
- Ober-, Unterprofil farblich angepasst
- Kunststoffteile transparent, Schnüre farblich angepasst
- Aufzug durch 6 mm Texband, weiß oder lichtgrau
- Befestigung oben Wand-, Deckenträger
- Pendelsicherung gegen Aufpreis

GRÖSSENBEREICHE

50 mm Lamellen	
min. Breite	60 cm
max. Breite	490 cm
max. Höhe	500 cm
max. Fläche	10 m ²

PAKETHÖHEN

50 mm Lamellen	
Anlagenhöhe	Pakethöhe
100 cm	ca. 10,0 cm
150 cm	ca. 13,0 cm
200 cm	ca. 15,0 cm
250 cm	ca. 17,0 cm
300 cm	ca. 18,0 cm
350 cm	ca. 20,0 cm
400 cm	ca. 21,0 cm

BEDIENMÖGLICHKEITEN

links

rechts

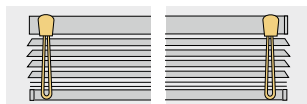

Endlosschnur seitlich

MES 50 (Lamellen 50 mm)

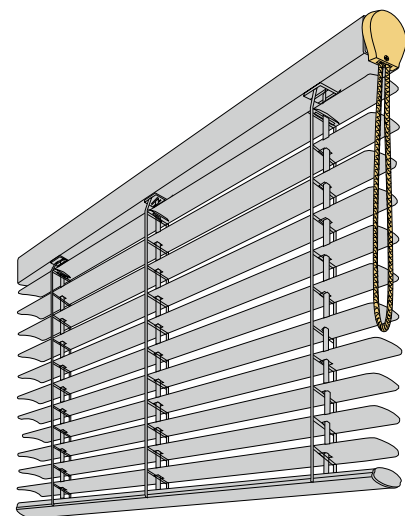

- Maßanfertigung
- Lamellenbreite 50 mm
- Lamellendicke 0,24 mm
- freihängende Anlage mit feststehendem Ober- und verstellbarem Unterprofil
- Endlosschnurbedienung (Schnuraustritt seitlich)
- Getriebe 2,6 : 1, lichtgrau
- Bedienseite links oder rechts
- Bedienlängen 75, 100, 125, 150, 175, 200, 225, 250, 275, 300, 350, 400, 450, 500 cm
- Ober-, Unterprofil farblich angepasst
- Kunststoffteile transparent, Schnüre farblich angepasst
- Aufzug durch 6 mm Texband, weiß oder lichtgrau
- Befestigung oben Wand-, Deckenträger
- Pendelsicherung gegen Aufpreis

GRÖSSENBEREICHE

50 mm Lamellen	
min. Breite	60 cm
max. Breite	490 cm
max. Höhe	500 cm
max. Fläche	10 m ²

PAKETHÖHEN

50 mm Lamellen	
Anlagenhöhe	Pakethöhe
100 cm	ca. 10,0 cm
150 cm	ca. 13,0 cm
200 cm	ca. 15,0 cm
250 cm	ca. 17,0 cm
300 cm	ca. 18,0 cm
350 cm	ca. 20,0 cm
400 cm	ca. 21,0 cm

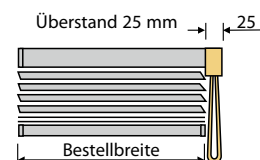

Getriebeüberstand beachten!

BEDIENMÖGLICHKEITEN

links

rechts

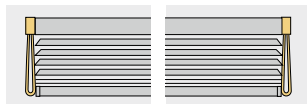

Kurbel

MKU 50 (Lamellen 50 mm)

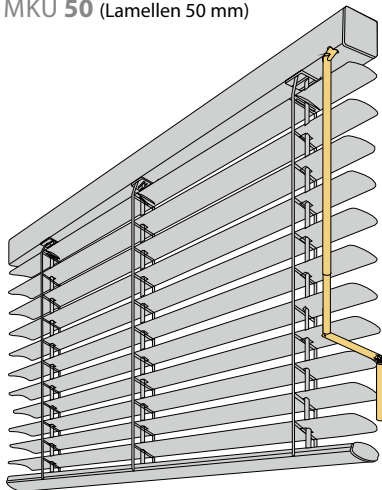

Maxi Line 50

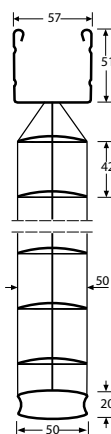

- Maßanfertigung
- Lamellenbreite 50 mm
- Lamellendicke 0,24 mm
- freihängende Anlage mit feststehendem Ober- und verstellbarem Unterprofil
- Kurbelbedienung, Kurbel abnehmbar gegen Aufpreis
- Kurbellänge nach Wunsch bis 300 cm, silber
- Ober-, Unterprofil farblich angepasst
- Kunststoffteile transparent, Schnüre farblich angepasst
- Aufzug durch 6 mm Texband, weiß oder lichtgrau
- Befestigung oben Wand-, Deckenträger
- Pendelsicherung gegen Aufpreis

GRÖSSENBEREICHE

50 mm Lamellen

min. Breite	60 cm
max. Breite	490 cm
max. Höhe	500 cm
max. Fläche	10 m ²

PAKETHÖHEN

50 mm Lamellen

Anlagenhöhe	Pakethöhe
100 cm	ca. 10,0 cm
150 cm	ca. 13,0 cm
200 cm	ca. 15,0 cm
250 cm	ca. 17,0 cm
300 cm	ca. 18,0 cm
350 cm	ca. 20,0 cm
400 cm	ca. 21,0 cm

BEDIENMÖGLICHKEITEN

links rechts

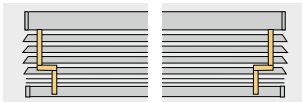

Motor 230 V

MAC 50 (Lamellen 50 mm)

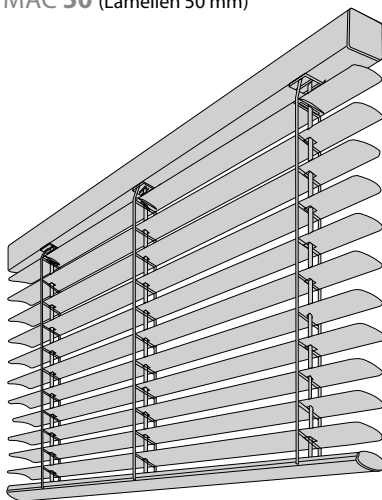

- Maßanfertigung
- Lamellenbreite 50 mm
- Lamellendicke 0,22 mm
- freihängende Anlage mit feststehendem Ober- und verstellbarem Unterprofil
- Motorbedienung (Motor innerhalb des Oberprofils)
- Kurzschlussläufermotor 230 V, Leistungsaufnahme ca. 100 W, mit integriertem Thermoschutz und Kondensator, Schutzklasse (IP44), gut zugängliche und exakt funktionierende Endschalter, Anschluss erfolgt über vormontierten Hirschmann-Stecker
- Kabelaustritt links, mittig oder rechts (Bedienung z.B. Schalter, Funk-, Gruppensteuerung)
- Ober-, Unterprofil farblich angepasst
- Kunststoffteile transparent, Schnüre farblich angepasst
- Aufzug durch 6 mm Texband, weiß oder lichtgrau
- Befestigung oben Wand-, Deckenträger mit Schnellspannung
- Pendelsicherung gegen Aufpreis

GRÖSSENBEREICHE

50 mm Lamellen

min. Breite	60 cm
max. Breite	490 cm
max. Höhe	500 cm
max. Fläche	18,0 m ²

PAKETHÖHEN

50 mm Lamellen

Anlagenhöhe	Pakethöhe
200 cm	ca. 17,0 cm
250 cm	ca. 19,0 cm
300 cm	ca. 20,0 cm
350 cm	ca. 22,0 cm
400 cm	ca. 24,0 cm

KABELAUSTRITT

links rechts

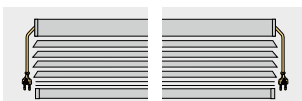

Montagehinweis Wand- und Deckenträger



Wichtiger Hinweis! Bei der Verwendung des Wand- und Deckenträgers mit Schnellspannung für Maxi Line als Deckenmontage entsteht zwischen Kopfleiste und Decke ein Spalt.

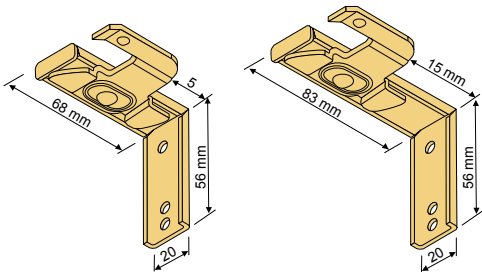

Wand-, Deckenträger
mit Schnellspannung

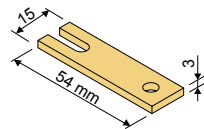

Distanzplatte für Wand-, Deckenträger
50 mm Jalousie

ZUGSCHNUR / WENDESCHNUR

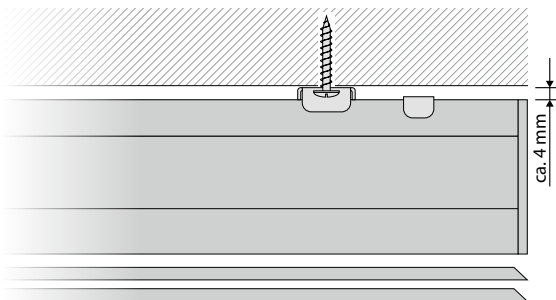

– ca. 4 mm Spalt zwischen Kopfleiste und Decke

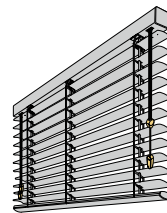

MZ 50

KURBEL UND ENDLOSSCHNUR VORN UND SEITLICH

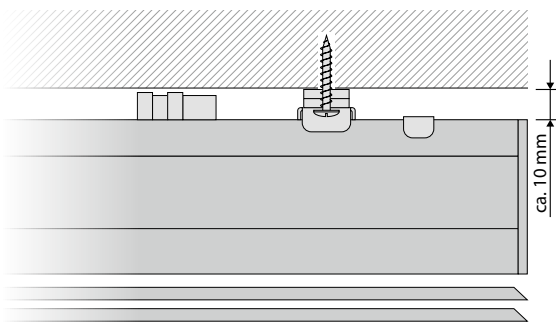

– ca. 10 mm Spalt zwischen Kopfleiste und Decke
– Aufgrund des Überstandes der Bandspulen müssen pro Wand- und Deckenträger zwei Distanzplatten verwendet werden (diese sind im Lieferumfang enthalten)

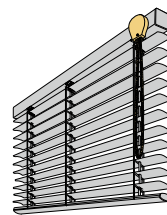

MEV 50

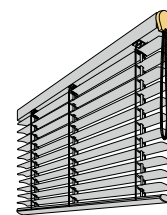

MES 50

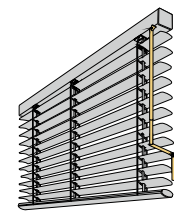

MKU 50

MOTOR

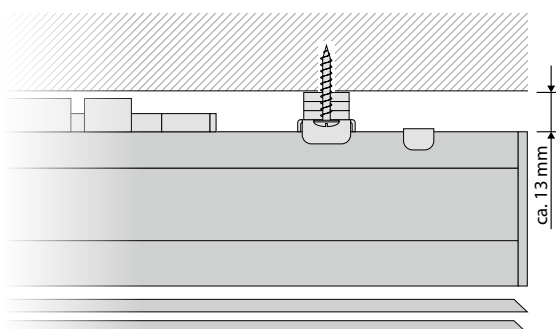

– ca. 13 mm Spalt zwischen Kopfleiste und Decke
– Aufgrund des Überstandes der Bandspulen und des Motors müssen pro Wand- und Deckenträger drei Distanzplatten verwendet werden (diese sind im Lieferumfang enthalten)

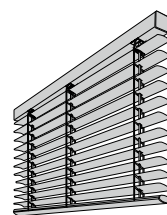

MAC 50