

## 16 mm

Basic Line  
Flexx Line  
Iso Line

## 25 mm

Basic Line  
Flexx Line  
Megaview™  
Iso Line

## 35 mm

Midi Line

## 50 mm

Maxi Line

# Basic Line

Jalousien

## Zugschnur / Wendestab

ZW 16 (Lamellen 16 mm)  
ZW 25 (Lamellen 25 mm)

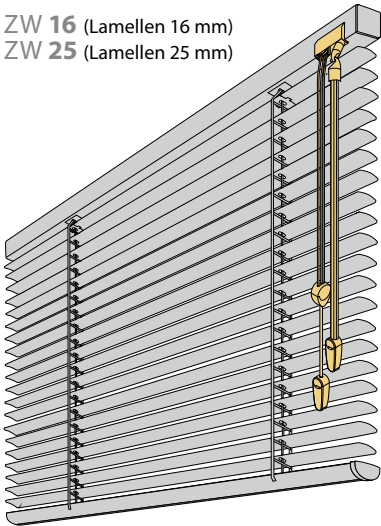

### BEDIENMÖGLICHKEITEN

links

rechts

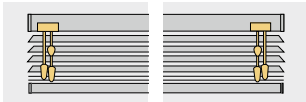

geteilt

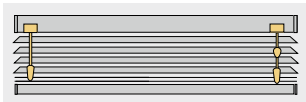

Basic Line 16

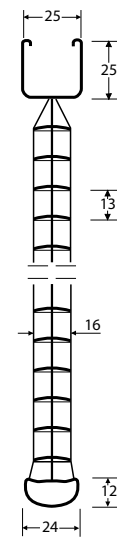

- Maßanfertigung
- Lamellenbreite 16, 25 mm
- Lamellendicke 0,22 mm
- freihängende Anlage mit feststehendem Ober- und verstellbarem Unterprofil
- Bedienung mit transparentem Wendestab und Zugschnur
- Bedienseite links, rechts oder geteilt
- Bedienlängen 35, 50, 75, 100, 125, 150, 175, 200, 250, 300 cm
- Ober-, Unterprofil farblich angepasst
- Schnüre, Kunststoffteile farblich angepasst
- Aufzugsschnur 1,4 mm
- Befestigung oben Wand-, Deckenträger mit Schnellspannung
- Pendelsicherung gegen Aufpreis
- Option Abdunklung möglich

Basic Line 25

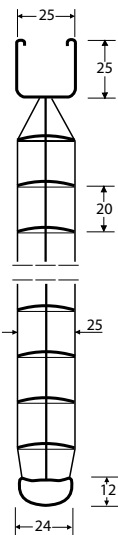

- für Montage zwischen den beiden kombinierten Flügelrahmen
- Maßanfertigung
- Lamellenbreite 16, 25 mm
- Lamellendicke 0,22 mm
- freihängende Anlage mit feststehendem Ober- und verstellbarem Unterprofil
- Bedienung mit Metall-Wendestab (weiß) und Zugschnur
- Bedienseite (links oder rechts)
- Bedienlängen 70, 90, 108, 133 cm
- Ober-, Unterprofil farblich angepasst
- Schnüre, Kunststoffteile farblich angepasst
- Aufzugsschnur 1,4 mm
- Befestigung oben Verbundfensterträger
- Pendelsicherung gegen Aufpreis
- Arretieren der Zugschnur über Schnurwickelplatte

### GRÖSSENBEREICHE

#### 16 mm Lamellen

|                    |                  |
|--------------------|------------------|
| <b>min. Breite</b> | 27 cm            |
| <b>max. Breite</b> | 270 cm           |
| <b>max. Höhe</b>   | 260 cm           |
| <b>max. Fläche</b> | 6 m <sup>2</sup> |

#### 25 mm Lamellen

|                    |                  |
|--------------------|------------------|
| <b>min. Breite</b> | 27 cm            |
| <b>max. Breite</b> | 330 cm           |
| <b>max. Höhe</b>   | 300 cm           |
| <b>max. Fläche</b> | 6 m <sup>2</sup> |

### PAKETHÖHEN

#### 16 mm Lamellen

| Anlagenhöhe | Pakethöhe   |
|-------------|-------------|
| 100 cm      | ca. 8,5 cm  |
| 150 cm      | ca. 10,5 cm |
| 200 cm      | ca. 11,5 cm |
| 250 cm      | ca. 12,5 cm |

#### 25 mm Lamellen

| Anlagenhöhe | Pakethöhe   |
|-------------|-------------|
| 100 cm      | ca. 8,5 cm  |
| 150 cm      | ca. 10,0 cm |
| 200 cm      | ca. 10,5 cm |
| 250 cm      | ca. 13,0 cm |
| 300 cm      | ca. 14,5 cm |

## Zugschn. / Wendestab Verbundfenster

VW 16 (Lamellen 16 mm)  
VW 25 (Lamellen 25 mm)

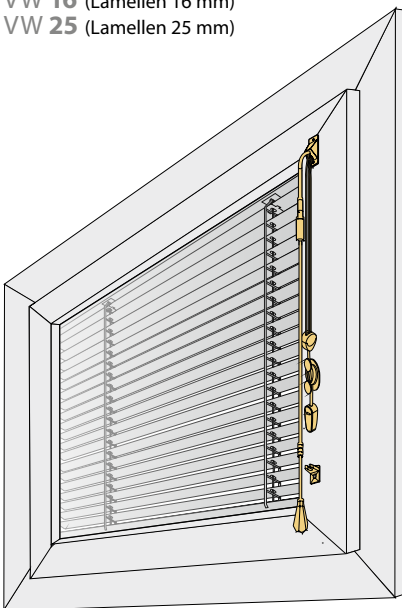

### BEDIENMÖGLICHKEITEN

links

rechts

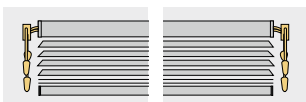

### GRÖSSENBEREICHE

#### 16 mm Lamellen

|                    |                  |
|--------------------|------------------|
| <b>min. Breite</b> | 27 cm            |
| <b>max. Breite</b> | 270 cm           |
| <b>max. Höhe</b>   | 260 cm           |
| <b>max. Fläche</b> | 6 m <sup>2</sup> |

#### 25 mm Lamellen

|                    |                  |
|--------------------|------------------|
| <b>min. Breite</b> | 27 cm            |
| <b>max. Breite</b> | 330 cm           |
| <b>max. Höhe</b>   | 300 cm           |
| <b>max. Fläche</b> | 6 m <sup>2</sup> |

### PAKETHÖHEN

#### 16 mm Lamellen

| Anlagenhöhe | Pakethöhe   |
|-------------|-------------|
| 100 cm      | ca. 8,5 cm  |
| 150 cm      | ca. 10,5 cm |
| 200 cm      | ca. 11,5 cm |
| 250 cm      | ca. 12,5 cm |

#### 25 mm Lamellen

| Anlagenhöhe | Pakethöhe   |
|-------------|-------------|
| 100 cm      | ca. 8,5 cm  |
| 150 cm      | ca. 10,0 cm |
| 200 cm      | ca. 10,5 cm |
| 250 cm      | ca. 13,0 cm |
| 300 cm      | ca. 14,5 cm |

# Jalousie Basic Line 16 Maßstab 1:1

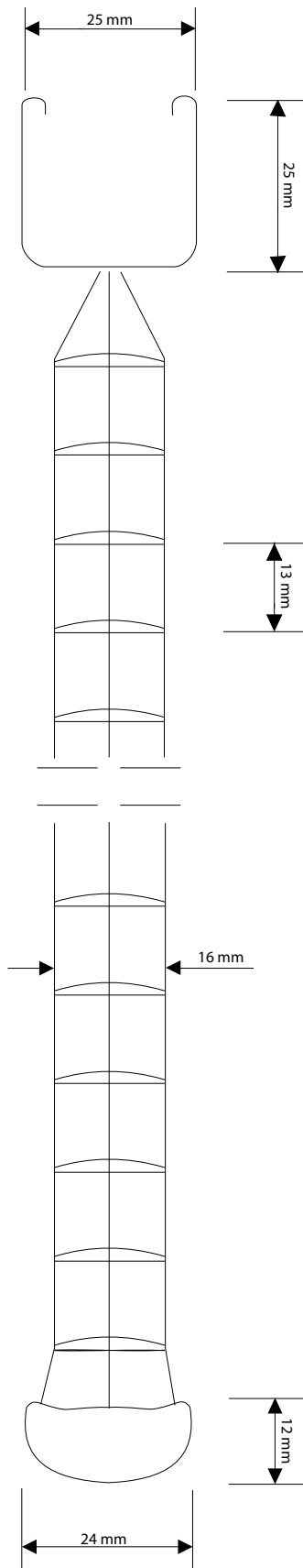

M 1:1

# Basic Line

Jalousien

## Wendeknopf / Unterprofilbedienung

BW 16 (Lamellen 16 mm)  
BW 25 (Lamellen 25 mm)

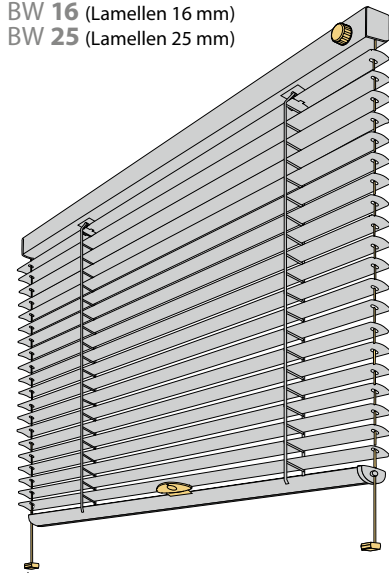

Eine Verwendung von perforierten Lamellen ist bei diesem Typ nicht möglich.

### BEDIENMÖGLICHKEITEN

links

rechts

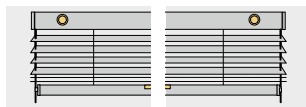

Basic Line 16

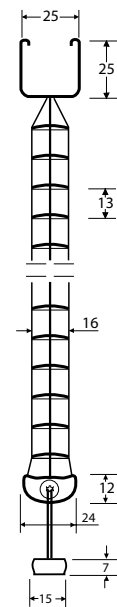

Basic Line 25

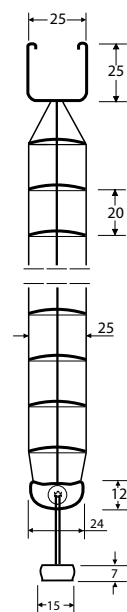

- Maßanfertigung
- Lamellenbreite 16, 25 mm
- Lamellendicke 0,22 mm
- verspannte Anlage mit feststehendem Ober- und verstellbarem Unterprofil
- Bediengriff (transparent) am Unterprofil, Wendeknopf am Oberprofil
- Wendeknopf und Endkappen weiß, lichtgrau, anthrazit
- Bedienseite links oder rechts
- optional Wendestab
- Bedienlängen 35, 50, 75, 100, 125, 150, 175, 200, 250, 300 cm
- Ober-, Unterprofil farblich angepasst
- Schnüre, Kunststoffteile farblich angepasst
- Spanschnur 1,2 mm
- Befestigung oben Wand-, Deckenträger mit Schnellspannung
- Befestigung unten Spannschuhe
- Kunststofffarben siehe Flexx Line

### GRÖSSENBEREICHE

#### 16 mm Lamellen

|                    |                  |
|--------------------|------------------|
| <b>min. Breite</b> | 27 cm            |
| <b>max. Breite</b> | 150 cm           |
| <b>max. Höhe</b>   | 200 cm           |
| <b>max. Fläche</b> | 2 m <sup>2</sup> |

#### 25 mm Lamellen

|                    |                  |
|--------------------|------------------|
| <b>min. Breite</b> | 27 cm            |
| <b>max. Breite</b> | 150 cm           |
| <b>max. Höhe</b>   | 200 cm           |
| <b>max. Fläche</b> | 2 m <sup>2</sup> |

### PAKETHÖHEN

#### 16 mm Lamellen

| Anlagenhöhe | Pakethöhe   |
|-------------|-------------|
| 100 cm      | ca. 8,5 cm  |
| 150 cm      | ca. 10,5 cm |
| 200 cm      | ca. 11,5 cm |
| 230 cm      | ca. 12,5 cm |

#### 25 mm Lamellen

| Anlagenhöhe | Pakethöhe   |
|-------------|-------------|
| 100 cm      | ca. 8,5 cm  |
| 150 cm      | ca. 10,0 cm |
| 200 cm      | ca. 10,5 cm |
| 250 cm      | ca. 13,0 cm |

### ANZAHL BEDIENGRIFFE

#### 16 mm Lamellen

| Anlagenbreite | Anzahl der Bediengriffe |
|---------------|-------------------------|
| bis 620 mm    | 1                       |
| ab 621 mm     | 2                       |

#### 25 mm Lamellen

| Anlagenbreite | Anzahl der Bediengriffe |
|---------------|-------------------------|
| bis 900 mm    | 1                       |
| ab 901 mm     | 2                       |

### Kette

KV 16 (Lamellen 16 mm)  
KV 25 (Lamellen 25 mm)

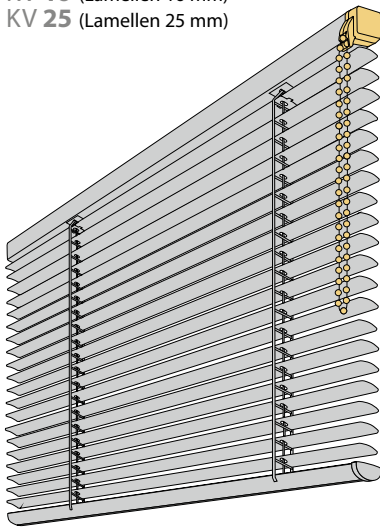

#### BEDIENMÖGLICHKEITEN

links rechts

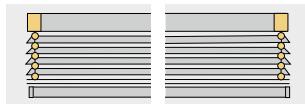

### Motor 24 V

MO 16 (Lamellen 16 mm)  
MO 25 (Lamellen 25 mm)  
VM 25 für Verbundfenster

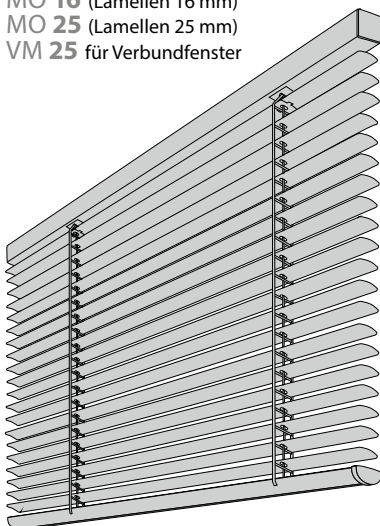

#### KABELAUSTRITT

links rechts

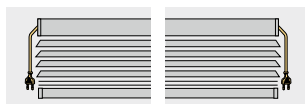

Basic Line 16

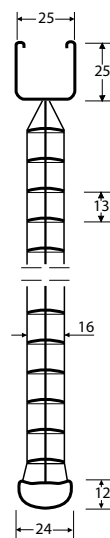

- Maßanfertigung
- Lamellenbreite 16, 25 mm
- Lamellendicke 0,22 mm
- freihängende Anlage mit feststehendem Ober- und verstellbarem Unterprofil
- Kettenbedienung (Kettenaustritt vorn)
- Getriebe 3:1, wahlweise 1:1
- Getriebefarbe in weiß, lichtgrau, schwarz erhältlich
- Bedienseite links oder rechts
- Bedienlängen sind in 20 cm Schritten von 60 bis 600 cm erhältlich
- Ober-, Unterprofil farblich angepasst
- Schnüre, Kunststoffteile farblich angepasst
- Kette in transparent, weiß, schwarz, grau erhältlich
- Nickelkette gegen Aufpreis
- Aufzugsschnur 1,4 mm
- Befestigung oben Wand-, Deckenträger mit Schnellspannung
- Pendelsicherung gegen Aufpreis

Basic Line 25

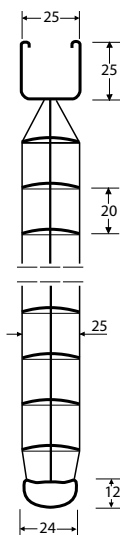

- Maßanfertigung
- Lamellenbreite 16, 25 mm
- Lamellendicke 0,22 mm
- freihängende Anlage mit feststehendem Ober- und verstellbarem Unterprofil
- Motorbedienung (Motor innerhalb des Oberprofils)
- Gleichstrommotor 24 V Leistungsaufnahme ca. 15 W
- Netzteil 230 V / 24 V notwendig
- Kabelaustritt links oder rechts
- Bedienung z.B. Schalter, Funk-, Gruppensteuerung
- Ober-, Unterprofil farblich angepasst
- Schnüre, Kunststoffteile farblich angepasst
- Aufzugsschnur 1,4 mm
- Befestigung oben Wand-, Deckenträger mit Schnellspannung
- Pendelsicherung gegen Aufpreis

#### GRÖSSENBEREICHE

##### 16 mm Lamellen

|                    |                  |
|--------------------|------------------|
| <b>min. Breite</b> | 32 cm            |
| <b>bis Breite</b>  | 45 cm            |
| max. Höhe          | 200 cm           |
| <b>ab Breite</b>   | 46 cm            |
| max. Breite        | 270 cm           |
| max. Höhe          | 260 cm           |
| max. Fläche        | 6 m <sup>2</sup> |

##### 25 mm Lamellen

|                    |                  |
|--------------------|------------------|
| <b>min. Breite</b> | 32 cm            |
| <b>bis Breite</b>  | 45 cm            |
| max. Höhe          | 200 cm           |
| <b>ab Breite</b>   | 46 cm            |
| max. Breite        | 330 cm           |
| max. Höhe          | 300 cm           |
| max. Fläche        | 6 m <sup>2</sup> |

#### PAKETHÖHEN

##### 16 mm Lamellen

| Anlagenhöhe | Pakethöhe   |
|-------------|-------------|
| 100 cm      | ca. 8,5 cm  |
| 150 cm      | ca. 10,5 cm |
| 200 cm      | ca. 11,5 cm |
| 250 cm      | ca. 12,5 cm |

##### 25 mm Lamellen

| Anlagenhöhe | Pakethöhe   |
|-------------|-------------|
| 100 cm      | ca. 8,5 cm  |
| 150 cm      | ca. 10,0 cm |
| 200 cm      | ca. 10,5 cm |
| 250 cm      | ca. 13,0 cm |
| 300 cm      | ca. 14,0 cm |

#### GRÖSSENBEREICHE

##### 16 mm Lamellen

|                    |                  |
|--------------------|------------------|
| <b>min. Breite</b> | 65 cm            |
| <b>max. Breite</b> | 270 cm           |
| <b>max. Höhe</b>   | 260 cm           |
| <b>max. Fläche</b> | 5 m <sup>2</sup> |

##### 25 mm Lamellen

|                    |                  |
|--------------------|------------------|
| <b>min. Breite</b> | 65 cm            |
| <b>max. Breite</b> | 330 cm           |
| <b>max. Höhe</b>   | 300 cm           |
| <b>max. Fläche</b> | 5 m <sup>2</sup> |

#### PAKETHÖHEN

##### 16 mm Lamellen

| Anlagenhöhe | Pakethöhe   |
|-------------|-------------|
| 100 cm      | ca. 8,5 cm  |
| 150 cm      | ca. 10,5 cm |
| 200 cm      | ca. 11,5 cm |
| 250 cm      | ca. 12,5 cm |

##### 25 mm Lamellen

| Anlagenhöhe | Pakethöhe   |
|-------------|-------------|
| 100 cm      | ca. 8,5 cm  |
| 150 cm      | ca. 10,0 cm |
| 200 cm      | ca. 10,5 cm |
| 250 cm      | ca. 13,0 cm |
| 300 cm      | ca. 14,0 cm |

# Flex Line

Jalousien

## Ober-, Unterprofilbedienung / Wendeknopf

F 116 (Lamellen 16 mm)  
F 125 (Lamellen 25 mm)  
(Standard)

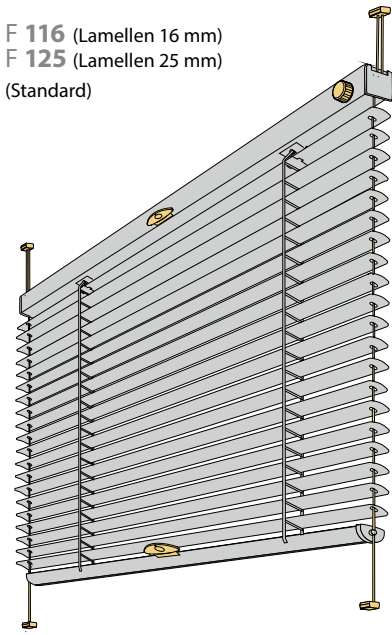

F 216 (Lamellen 16 mm)  
F 225 (Lamellen 25 mm)

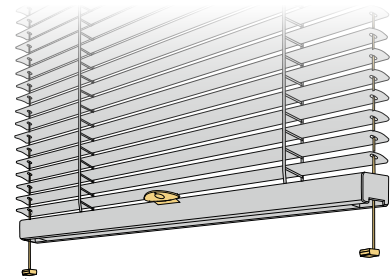

Unterprofil ist gleich Oberprofil.  
Auch das Unterprofil kann über die Spannschuhe, die oben und unten gleich sind, gezogen werden. Das Unterprofil wird wie das Oberprofil mit einem Magnet fixiert. Ein Spalt an der unteren Glasleiste wird vermieden.

**! Eine Verwendung von perforierten Lamellen ist bei der Flex Line nicht möglich.**

### BEDIENMÖGLICHKEITEN

links rechts

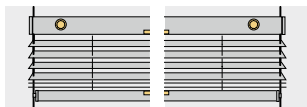

### ANZAHL BEDIENGRIFFE

#### 16 mm Lamellen

| Anlagenbreite | Anzahl der Bediengriffe |
|---------------|-------------------------|
| bis 620 mm    | 1                       |
| ab 621 mm     | 2                       |

#### 25 mm Lamellen

| Anlagenbreite | Anzahl der Bediengriffe |
|---------------|-------------------------|
| bis 900 mm    | 1                       |
| ab 901 mm     | 2                       |

Flex Line 16

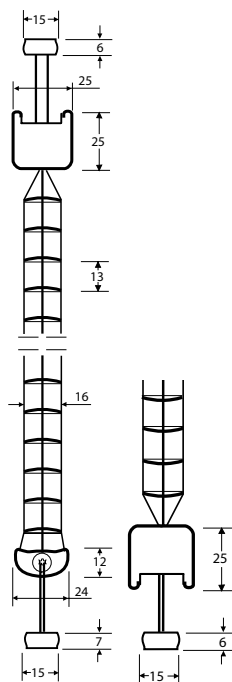

F 116 F 216

Flex Line 25

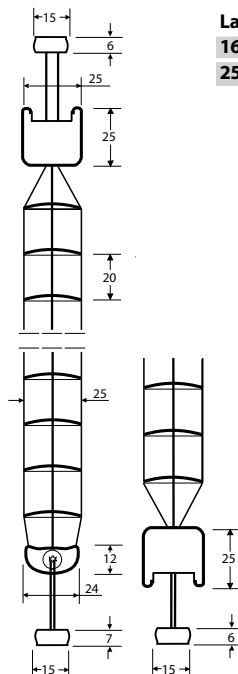

F 125 F 225

- Maßanfertigung
- Lamellenbreite 16, 25 mm
- Lamellendicke 0,22 mm
- verspannte Anlage mit verstellbarem Ober- und Unterprofil
- Bediengriffe (transparent) am Ober- und Unterprofil, Wendeknopf am Oberprofil
- Wendeknopf und Endkappen weiß, lichtgrau, anthrazit
- Bedienseite links oder rechts
- Ober-, Unterprofil farblich angepasst
- Schnüre, Wendeknopf und Endkappen farblich angepasst
- **Spannschuhe Standard weiß**
- Spannschnur 1,2 mm
- Befestigung Spannschuh (groß - oben, klein - unten)

### MINDESTSTEINBAUTIEFE

#### Lamelle

|       |       |
|-------|-------|
| 16 cm | 20 cm |
| 25 cm | 23 cm |

### GRÖSSENBEREICHE

#### 16 mm Lamellen

|             |                  |
|-------------|------------------|
| min. Breite | 27 cm            |
| max. Breite | 150 cm           |
| max. Höhe   | 230 cm           |
| max. Fläche | 2 m <sup>2</sup> |

#### 25 mm Lamellen

|             |                  |
|-------------|------------------|
| min. Breite | 27 cm            |
| max. Breite | 150 cm           |
| max. Höhe   | 250 cm           |
| max. Fläche | 2 m <sup>2</sup> |

### PAKETHÖHEN

#### 16 mm Lamellen

| Anlagenhöhe | Pakethöhe   |
|-------------|-------------|
| 80 cm       | ca. 8,0 cm  |
| 100 cm      | ca. 8,5 cm  |
| 120 cm      | ca. 9,5 cm  |
| 140 cm      | ca. 10,0 cm |
| 160 cm      | ca. 10,5 cm |
| 180 cm      | ca. 11,0 cm |
| 200 cm      | ca. 11,5 cm |
| 220 cm      | ca. 12,0 cm |
| 230 cm      | ca. 12,5 cm |

#### 25 mm Lamellen

| Anlagenhöhe | Pakethöhe   |
|-------------|-------------|
| 80 cm       | ca. 8,0 cm  |
| 100 cm      | ca. 8,5 cm  |
| 120 cm      | ca. 9,0 cm  |
| 140 cm      | ca. 9,5 cm  |
| 160 cm      | ca. 10,0 cm |
| 180 cm      | ca. 10,3 cm |
| 200 cm      | ca. 10,5 cm |
| 220 cm      | ca. 11,5 cm |
| 240 cm      | ca. 12,0 cm |
| 250 cm      | ca. 12,5 cm |

### FARBEN FÜR SPANNSCHUHE, ENDKAPPEN UND WENDEKNOPF

Farb-Nr. 101 weiß (Standard)



Farb-Nr. 104 lichtgrau



Farb-Nr. 106 anthrazit



## Zugschnur / Wendestab

ME 25 (Lamellen 25 mm)

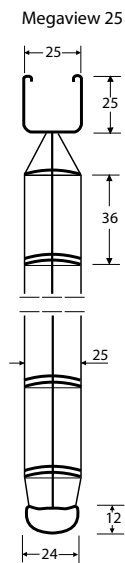
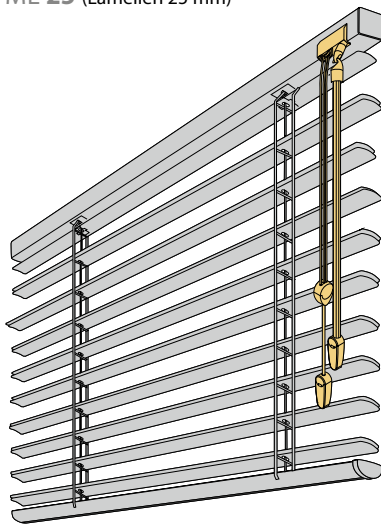

- Maßanfertigung
- Lamellenbreite 25 mm
- Lamellendicke 0,22 mm
- freihängende Anlage mit feststehendem Ober- und verstellbarem Unterprofil
- **doppelt große Aussicht mit einzigartiger Technik** (patentiert und mit dem R+T Award 2009 ausgezeichnet)
- **jeweils zwei Lamellen fügen sich beim Öffnen zusammen**
- Bedienung mittels transparentem Wendestab und Zugschnur
- Bedienseite links oder rechts
- Bedienlängen 35, 50, 75, 100, 125, 150, 175, 200, 250, 300 cm
- Ober-, Unterprofil farblich angepasst
- Schnüre, Kunststoffteile farblich angepasst
- Aufzugsschnur 1,4 mm
- Befestigung oben Wand-, Deckenträger mit Schnellspannung
- Pendelsicherung gegen Aufpreis

### GRÖSSENBEREICHE

#### 25 mm Lamellen

|                    |                  |
|--------------------|------------------|
| <b>min. Breite</b> | 27 cm            |
| <b>max. Breite</b> | 330 cm           |
| <b>max. Höhe</b>   | 300 cm           |
| <b>max. Fläche</b> | 4 m <sup>2</sup> |

### PAKETHÖHEN

#### 25 mm Lamellen

| Anlagenhöhe | Pakethöhe   |
|-------------|-------------|
| 100 cm      | ca. 8,5 cm  |
| 150 cm      | ca. 10,0 cm |
| 200 cm      | ca. 10,5 cm |
| 250 cm      | ca. 13,0 cm |
| 300 cm      | ca. 14,5 cm |

### BEDIENMÖGLICHKEITEN

links

rechts

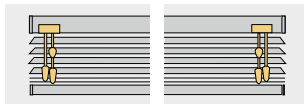

geteilt



# Iso Line

Jalousien

## Kette

IK 16 (Lamellen 16 mm)  
IK 25 (Lamellen 25 mm)

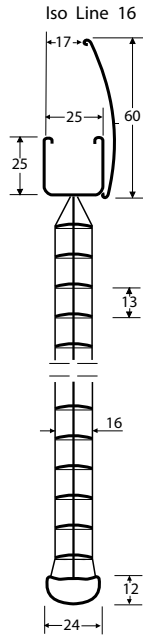
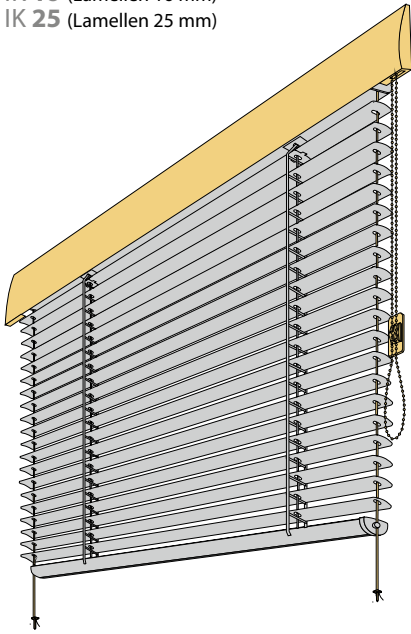

- Maßanfertigung
- Lamellenbreite 16, 25 mm
- Lamellendicke 0,22 mm
- verspannte Anlage mit feststehendem Ober- und verstellbarem Unterprofil
- Kettenbedienung selbsthaltend
- Bedienseite links oder rechts
- Bedienlänge 60, 80, 100, 120, 140, 160 cm
- Oberprofil weiß, silber
- Kette weiß, grau
- Unterprofil farblich angepasst
- Schnüre, Kunststoffteile farblich angepasst
- Aufzugsschnur 1,4 mm
- Befestigung unten: Kunststofffenster Seilknopf, Holzfenster Universalset Kunststoff, Art.-Nr. 603 165 100

### GRÖSSENBEREICHE

#### 16 mm Lamellen

|                    |                  |
|--------------------|------------------|
| <b>min. Breite</b> | 32 cm            |
| <b>max. Breite</b> | 200 cm           |
| <b>max. Höhe</b>   | 230 cm           |
| <b>max. Fläche</b> | 3 m <sup>2</sup> |

#### 25 mm Lamellen

|                    |                  |
|--------------------|------------------|
| <b>min. Breite</b> | 32 cm            |
| <b>max. Breite</b> | 200 cm           |
| <b>max. Höhe</b>   | 250 cm           |
| <b>max. Fläche</b> | 3 m <sup>2</sup> |

### PAKETHÖHEN

#### 16 mm Lamellen

| Anlagenhöhe | Pakethöhe   |
|-------------|-------------|
| 100 cm      | ca. 8,5 cm  |
| 150 cm      | ca. 10,5 cm |
| 200 cm      | ca. 11,5 cm |

#### 25 mm Lamellen

| Anlagenhöhe | Pakethöhe   |
|-------------|-------------|
| 100 cm      | ca. 8,5 cm  |
| 150 cm      | ca. 10,0 cm |
| 200 cm      | ca. 10,5 cm |
| 250 cm      | ca. 13,0 cm |

### BEDIENMÖGLICHKEITEN

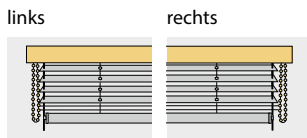

### MONTAGEÜBERSTAND

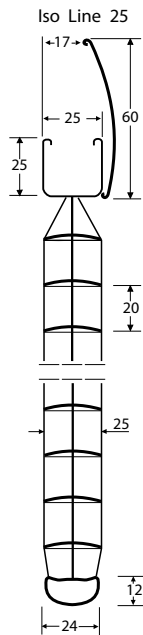
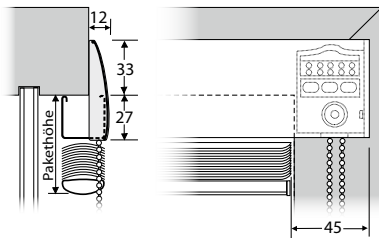

**Glasleistentiefe mindestens 20 mm! Bei geringerer Tiefe sind Distanzplatten notwendig.**



## Zugschnur / Wendeschnur

MZ 35 (Lamellen 35 mm)

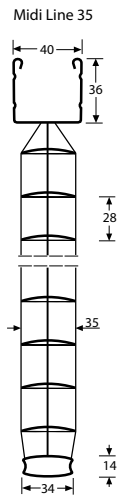
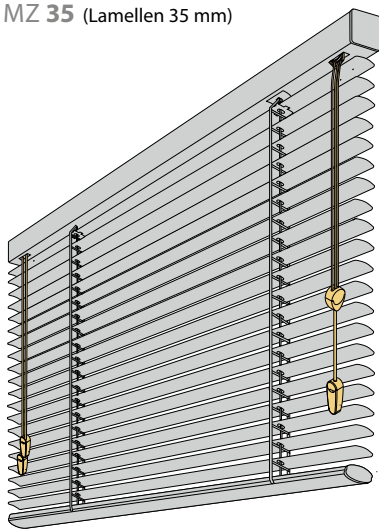

- Maßanfertigung
- Lamellenbreite 35 mm
- Lamellendicke 0,22 mm
- freihängende Anlage mit feststehendem Ober- und verstellbarem Unterprofil
- Zugschnur und Wendeschnur
- Bedienseite links, rechts
- Bedienseite geteilt (Zug-, Wendeschnur wahlweise links oder rechts)
- Bedienlänge frei wählbar
- **auch mit Wendestab möglich**
- Ober-, Unterprofil farblich angepasst
- **Leiterbänder** möglich, Breite 19 mm
- Kunststoffteile transparent, Schnüre farblich angepasst
- Aufzugsschnur 1,4 mm
- Wendeschnur 2,2 mm
- Befestigung oben Wand-, Deckenträger mit Schnellspannung
- Pendsicherung gegen Aufpreis

### GRÖSSENBEREICHE

#### 35 mm Lamellen

|                    |                  |
|--------------------|------------------|
| <b>min. Breite</b> | 36 cm            |
| <b>max. Breite</b> | 400 cm           |
| <b>max. Höhe</b>   | 300 cm           |
| <b>max. Fläche</b> | 9 m <sup>2</sup> |

### PAKETHÖHEN

#### 35 mm Lamellen

| Anlagenhöhe | Pakethöhe   |
|-------------|-------------|
| 100 cm      | ca. 8,0 cm  |
| 150 cm      | ca. 9,0 cm  |
| 200 cm      | ca. 11,0 cm |
| 250 cm      | ca. 13,0 cm |
| 300 cm      | ca. 14,0 cm |

#### 35 mm Lamellen mit Leiterband

| Anlagenhöhe | Pakethöhe   |
|-------------|-------------|
| 100 cm      | ca. 9,0 cm  |
| 150 cm      | ca. 11,0 cm |
| 200 cm      | ca. 13,0 cm |
| 250 cm      | ca. 15,0 cm |
| 300 cm      | ca. 17,0 cm |

### BEDIENMÖGLICHKEITEN

links

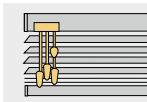

rechts

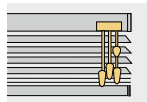

geteilt

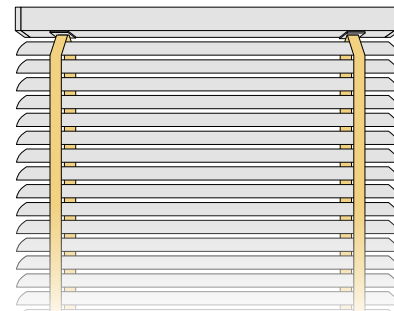

### LEITERBÄNDERFARBEN



Farb-Nr. 040 schwarz



Farb-Nr. 001 weiß



Farb-Nr. 110 senfgelb



Farb-Nr. 290 rostbraun



Farb-Nr. 020 grau



Farb-Nr. 190 creme



Farb-Nr. 090 kupfer



Farb-Nr. 060 braun

# Midi Line

Jalousien

## Endlosschnur vorn

MEV 35 (Lamellen 35 mm)

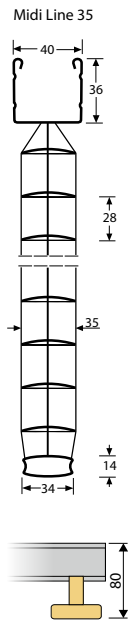
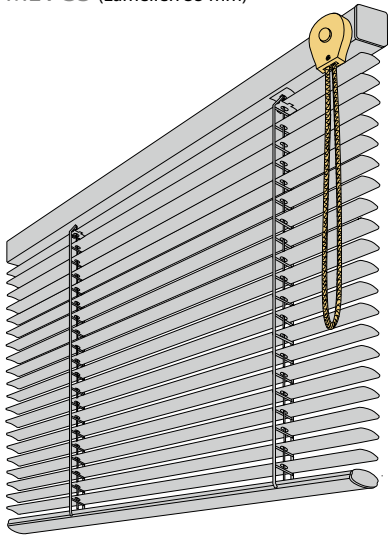

- Maßanfertigung
- Lamellenbreite 35 mm
- Lamellendicke 0,22 mm
- freihängende Anlage mit feststehendem Ober- und verstellbarem Unterprofil
- Endlosschnurbedienung (Schnuraustritt vorn)
- Getriebe 2,7 : 1, lichtgrau
- Bedienseite links oder rechts
- Bedienlängen 75, 100, 125, 150, 175, 200, 225, 250, 275, 300, 350, 400, 450, 500 cm
- Ober-, Unterprofil farblich angepasst
- Kunststoffteile transparent, Schnüre farblich angepasst
- Aufzugsschnur 1,4 mm
- Befestigung oben Wand-, Deckenträger mit Schnellspannung
- Pendelsicherung gegen Aufpreis

### GRÖSSENBEREICHE

#### 35 mm Lamellen

|                    |                   |
|--------------------|-------------------|
| <b>min. Breite</b> | 45 cm             |
| <b>max. Breite</b> | 400 cm            |
| <b>max. Höhe</b>   | 300 cm            |
| <b>max. Fläche</b> | 10 m <sup>2</sup> |

### PAKETHÖHEN

#### 35 mm Lamellen

| Anlagenhöhe | Pakethöhe   |
|-------------|-------------|
| 100 cm      | ca. 8,0 cm  |
| 150 cm      | ca. 9,0 cm  |
| 200 cm      | ca. 11,0 cm |
| 250 cm      | ca. 13,0 cm |
| 300 cm      | ca. 14,0 cm |

### BEDIENMÖGLICHKEITEN

links

rechts

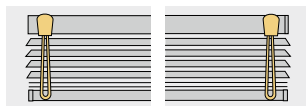

## Endlosschnur seitlich

MES 35 (Lamellen 35 mm)

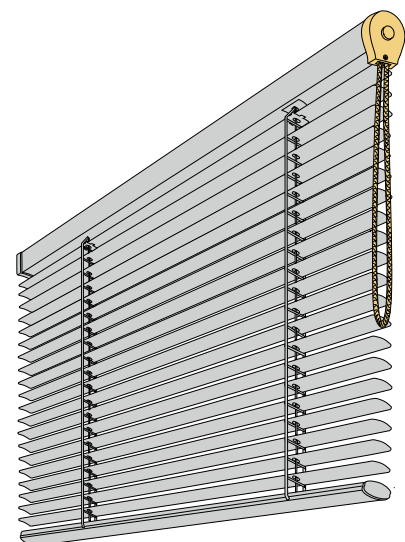

- Maßanfertigung
- Lamellenbreite 35 mm
- Lamellendicke 0,22 mm
- freihängende Anlage mit feststehendem Ober- und verstellbarem Unterprofil
- Endlosschnurbedienung (Schnuraustritt seitlich)
- Getriebe 2,6 : 1, lichtgrau
- Bedienseite links oder rechts
- Bedienlängen 75, 100, 125, 150, 175, 200, 225, 250, 275, 300, 350, 400, 450, 500 cm
- Ober-, Unterprofil farblich angepasst
- Kunststoffteile transparent, Schnüre farblich angepasst
- Aufzugsschnur 1,4 mm
- Befestigung oben Wand-, Deckenträger mit Schnellspannung
- Pendelsicherung gegen Aufpreis

### GRÖSSENBEREICHE

#### 35 mm Lamellen

|                    |                   |
|--------------------|-------------------|
| <b>min. Breite</b> | 45 cm             |
| <b>max. Breite</b> | 400 cm            |
| <b>max. Höhe</b>   | 300 cm            |
| <b>max. Fläche</b> | 10 m <sup>2</sup> |

### PAKETHÖHEN

#### 35 mm Lamellen

| Anlagenhöhe | Pakethöhe   |
|-------------|-------------|
| 100 cm      | ca. 8,0 cm  |
| 150 cm      | ca. 9,0 cm  |
| 200 cm      | ca. 11,0 cm |
| 250 cm      | ca. 13,0 cm |
| 300 cm      | ca. 14,0 cm |

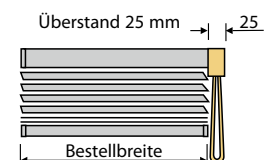

**Getriebeüberstand beachten!**

### BEDIENMÖGLICHKEITEN

links

rechts

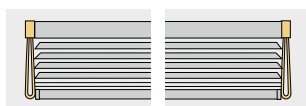

### Kette

MKE 35 (Lamellen 35 mm)

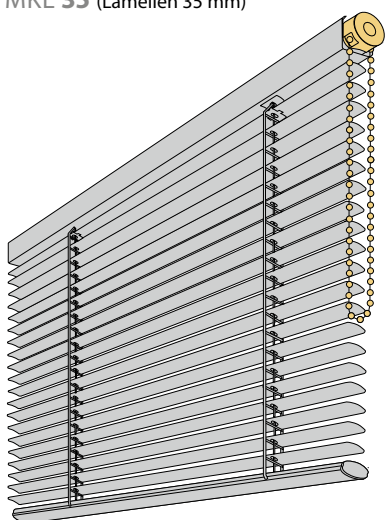

Midi Line 35

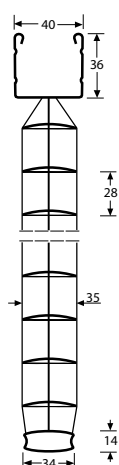

- Maßanfertigung
- Lamellenbreite 35 mm
- Lamellendicke 0,22 mm
- freihängende Anlage mit feststehendem Ober- und verstellbarem Unterprofil
- Kettenbedienung (Kettenaustritt seitlich)
- Getriebe 3,25 : 1, weiß
- Bediensseite links oder rechts
- Bedienlängen sind in 20-cm-Schritten von 60 bis 600 cm erhältlich
- Ober-, Unterprofil farblich angepasst
- Kunststoffteile transparent, Schnüre farblich angepasst
- Aufzugsschnur 1,4 mm
- Befestigung oben Wand-, Deckenträger mit Schnellspannung
- Pendelsicherung gegen Aufpreis

### GRÖSSENBEREICHE

#### 35 mm Lamellen

|                    |                   |
|--------------------|-------------------|
| <b>min. Breite</b> | 45 cm             |
| <b>max. Breite</b> | 400 cm            |
| <b>max. Höhe</b>   | 300 cm            |
| <b>max. Fläche</b> | 10 m <sup>2</sup> |

### PAKETHÖHEN

#### 35 mm Lamellen

| Anlagenhöhe | Pakethöhe   |
|-------------|-------------|
| 100 cm      | ca. 8,0 cm  |
| 150 cm      | ca. 9,0 cm  |
| 200 cm      | ca. 11,0 cm |
| 250 cm      | ca. 13,0 cm |
| 300 cm      | ca. 14,0 cm |

### BEDIENMÖGLICHKEITEN

links

rechts

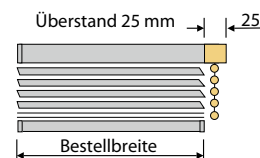
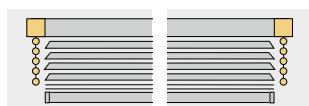

**Getriebeüberstand beachten!**

### Kurbel

MKU 35 (Lamellen 35 mm)

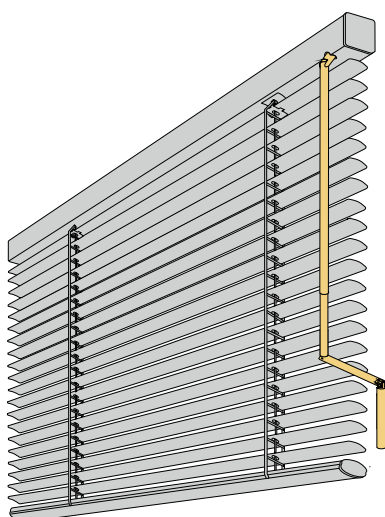

- Maßanfertigung
- Lamellenbreite 35 mm
- Lamellendicke 0,22 mm
- freihängende Anlage mit feststehendem Ober- und verstellbarem Unterprofil
- Kurbelbedienung, Kurbel abnehmbar gegen Aufpreis
- Kurbellänge nach Wunsch bis 300 cm, silber
- Ober-, Unterprofil farblich angepasst
- Kunststoffteile transparent, Schnüre farblich angepasst
- Aufzugsschnur 1,4 mm
- Befestigung oben Wand-, Deckenträger mit Schnellspannung
- Pendelsicherung gegen Aufpreis

### GRÖSSENBEREICHE

#### 35 mm Lamellen

|                    |                   |
|--------------------|-------------------|
| <b>min. Breite</b> | 45 cm             |
| <b>max. Breite</b> | 400 cm            |
| <b>max. Höhe</b>   | 300 cm            |
| <b>max. Fläche</b> | 10 m <sup>2</sup> |

### PAKETHÖHEN

#### 35 mm Lamellen

| Anlagenhöhe | Pakethöhe   |
|-------------|-------------|
| 100 cm      | ca. 8,0 cm  |
| 150 cm      | ca. 9,0 cm  |
| 200 cm      | ca. 11,0 cm |
| 250 cm      | ca. 13,0 cm |
| 300 cm      | ca. 14,0 cm |

### BEDIENMÖGLICHKEITEN

links

rechts



# Midi Line

Jalousien

## Motor 230 V

MAC 35 (Lamellen 35 mm)

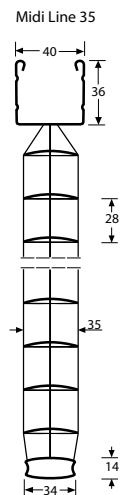
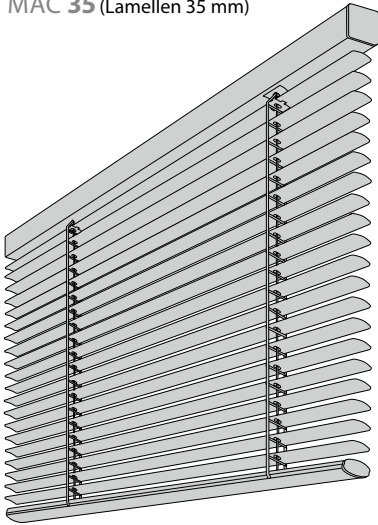

**! Bitte verwenden Sie wegen der integrierten Endabschaltung nur die originalen Steuerungsteile. Beschädigungen durch Fremdfabrikate sind von der Gewährleistung ausgeschlossen.**

### BEDIENMÖGLICHKEITEN

links

rechts

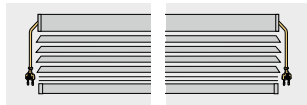

- Maßanfertigung
- Lamellenbreite 35 mm
- Lamellendicke 0,22 mm
- freihängende Anlage mit feststehendem Ober- und verstellbarem Unterprofil
- Motorbedienung (Motor innerhalb des Oberprofils)
- Kurzschlussläufermotor 230 V, Leistungsaufnahme ca. 150 W, mit integriertem Thermoschutz
- Anschluss erfolgt über vormontierten Hirschmann-Stecker und -Kupplung
- Endschalter obere Endlage über Auflaufpilz, untere Endlage fest
- Kabelaustritt links oder rechts
- (Bedienung z.B. Schalter, Funk-, Gruppensteuerung siehe Elektrozubehör 230 V)
- Ober-, Unterprofil farblich angepasst
- Kunststoffteile transparent, Schnüre farblich angepasst
- Aufzugsschnur 1,4 mm
- Befestigung oben Wand-, Deckenträger mit Schnellspannung
- Pendelsicherung gegen Aufpreis

### GRÖSSENBEREICHE

#### 35 mm Lamellen

|                    |                    |
|--------------------|--------------------|
| <b>min. Breite</b> | 66 cm              |
| <b>max. Breite</b> | 400 cm             |
| <b>max. Höhe</b>   | 300 cm             |
| <b>max. Fläche</b> | 8,0 m <sup>2</sup> |

### PAKETHÖHEN

#### 35 mm Lamellen

| Anlagenhöhe | Pakethöhe   |
|-------------|-------------|
| 100 cm      | ca. 8,0 cm  |
| 150 cm      | ca. 9,0 cm  |
| 200 cm      | ca. 11,0 cm |
| 250 cm      | ca. 13,0 cm |
| 300 cm      | ca. 14,0 cm |

## Zugschnur / Wendeschnur

MZ 50 (Lamellen 50 mm)

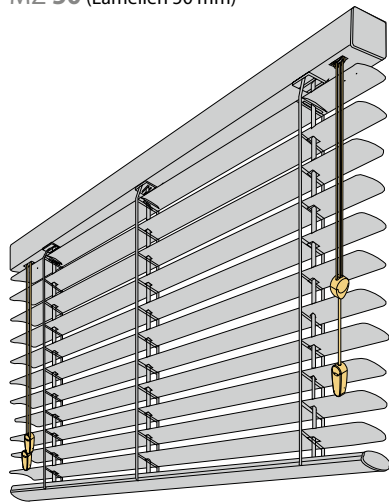

Maxi Line 50

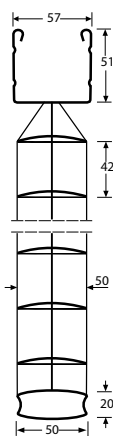

- Maßanfertigung
- Lamellenbreite 50 mm
- Lamellendicke 0,24 mm
- freihängende Anlage mit feststehendem Ober- und verstellbarem Unterprofil
- Zugschnur und Wendeschnur
- Bedienseite links, rechts
- Bedienseite geteilt (Zug-, Wendeschnur wahlweise links oder rechts)
- Bedienlänge frei wählbar
- Ober-, Unterprofil farblich angepasst
- **Leiterbänder** möglich, Breite 25 mm
- Kunststoffteile transparent, Schnüre farblich angepasst
- Zug- und Wendeschnur 3 mm
- Befestigung oben Wand-, Deckenträger
- Pendelsicherung gegen Aufpreis

### GRÖSSENBEREICHE

#### 50 mm Lamellen

|                    |                  |
|--------------------|------------------|
| <b>min. Breite</b> | 45 cm            |
| <b>max. Breite</b> | 490 cm           |
| <b>max. Höhe</b>   | 400 cm           |
| <b>max. Fläche</b> | 9 m <sup>2</sup> |

### PAKETHÖHEN

#### 50 mm Lamellen

| Anlagenhöhe | Pakethöhe   |
|-------------|-------------|
| 100 cm      | ca. 10,0 cm |
| 150 cm      | ca. 13,0 cm |
| 200 cm      | ca. 15,0 cm |
| 250 cm      | ca. 17,0 cm |
| 300 cm      | ca. 18,0 cm |
| 350 cm      | ca. 20,0 cm |
| 400 cm      | ca. 21,0 cm |

### BEDIENMÖGLICHKEITEN

links

rechts

geteilt

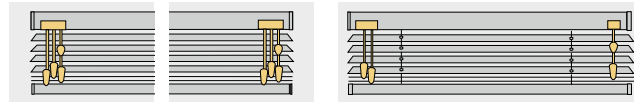

#### 50 mm Lamellen mit Leiterband

| Anlagenhöhe | Pakethöhe   |
|-------------|-------------|
| 100 cm      | ca. 12,0 cm |
| 150 cm      | ca. 14,0 cm |
| 200 cm      | ca. 17,0 cm |
| 250 cm      | ca. 19,0 cm |
| 300 cm      | ca. 22,0 cm |
| 350 cm      | ca. 24,0 cm |
| 400 cm      | ca. 27,0 cm |

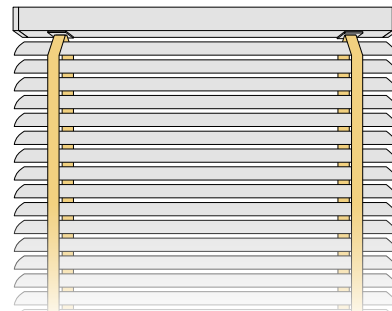

### LEITERBÄNDERFARBEN



Farb-Nr. 040 schwarz



Farb-Nr. 210 weiß



Farb-Nr. 110 senfgelb



Farb-Nr. 290 rostbraun



Farb-Nr. 020 grau



Farb-Nr. 190 creme



Farb-Nr. 090 kupfer



Farb-Nr. 060 braun

# Maxi Line

Jalousien

## Endlosschnur vorn

MEV 50 (Lamellen 50 mm)

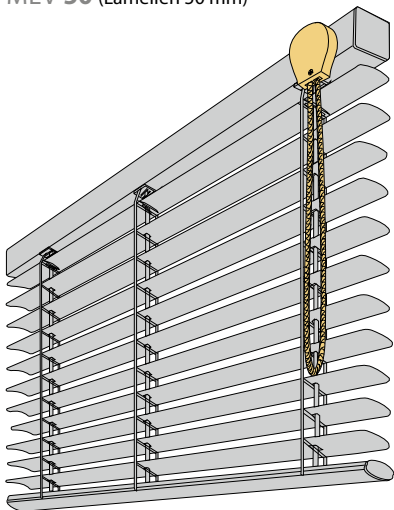

Maxi Line 50

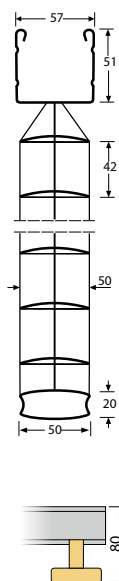

- Maßanfertigung
- Lamellenbreite 50 mm
- Lamellendicke 0,24 mm
- freihängende Anlage mit feststehendem Ober- und verstellbarem Unterprofil
- Endlosschnurbedienung (Schnuraustritt vorn)
- Getriebe 2,7 : 1, lichtgrau
- Bedienseite links oder rechts
- Bedienlängen 75, 100, 125, 150, 175, 200, 225, 250, 275, 300, 350, 400, 450, 500 cm
- Ober-, Unterprofil farblich angepasst
- Kunststoffteile transparent, Schnüre farblich angepasst
- Aufzug durch 6 mm Texband, weiß oder lichtgrau
- Befestigung oben Wand-, Deckenträger
- Pendelsicherung gegen Aufpreis

### GRÖSSENBEREICHE

| 50 mm Lamellen     |                   |
|--------------------|-------------------|
| <b>min. Breite</b> | 60 cm             |
| <b>max. Breite</b> | 490 cm            |
| <b>max. Höhe</b>   | 500 cm            |
| <b>max. Fläche</b> | 10 m <sup>2</sup> |

### PAKETHÖHEN

| 50 mm Lamellen |             |
|----------------|-------------|
| Anlagenhöhe    | Pakethöhe   |
| 100 cm         | ca. 10,0 cm |
| 150 cm         | ca. 13,0 cm |
| 200 cm         | ca. 15,0 cm |
| 250 cm         | ca. 17,0 cm |
| 300 cm         | ca. 18,0 cm |
| 350 cm         | ca. 20,0 cm |
| 400 cm         | ca. 21,0 cm |

### BEDIENMÖGLICHKEITEN

links

rechts

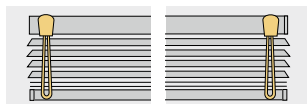

## Endlosschnur seitlich

MES 50 (Lamellen 50 mm)

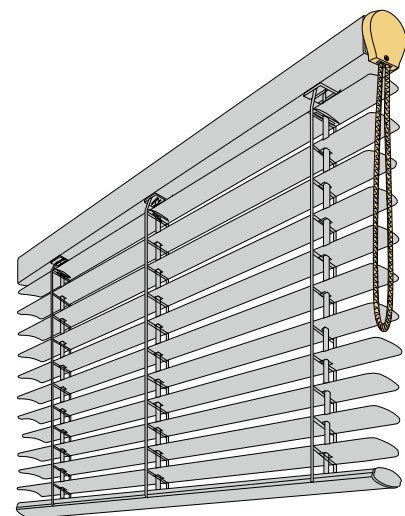

- Maßanfertigung
- Lamellenbreite 50 mm
- Lamellendicke 0,24 mm
- freihängende Anlage mit feststehendem Ober- und verstellbarem Unterprofil
- Endlosschnurbedienung (Schnuraustritt seitlich)
- Getriebe 2,6 : 1, lichtgrau
- Bedienseite links oder rechts
- Bedienlängen 75, 100, 125, 150, 175, 200, 225, 250, 275, 300, 350, 400, 450, 500 cm
- Ober-, Unterprofil farblich angepasst
- Kunststoffteile transparent, Schnüre farblich angepasst
- Aufzug durch 6 mm Texband, weiß oder lichtgrau
- Befestigung oben Wand-, Deckenträger
- Pendelsicherung gegen Aufpreis

### GRÖSSENBEREICHE

| 50 mm Lamellen     |                   |
|--------------------|-------------------|
| <b>min. Breite</b> | 60 cm             |
| <b>max. Breite</b> | 490 cm            |
| <b>max. Höhe</b>   | 500 cm            |
| <b>max. Fläche</b> | 10 m <sup>2</sup> |

### PAKETHÖHEN

| 50 mm Lamellen |             |
|----------------|-------------|
| Anlagenhöhe    | Pakethöhe   |
| 100 cm         | ca. 10,0 cm |
| 150 cm         | ca. 13,0 cm |
| 200 cm         | ca. 15,0 cm |
| 250 cm         | ca. 17,0 cm |
| 300 cm         | ca. 18,0 cm |
| 350 cm         | ca. 20,0 cm |
| 400 cm         | ca. 21,0 cm |

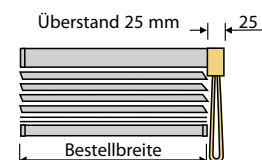

**Getriebeüberstand beachten!**

### BEDIENMÖGLICHKEITEN

links

rechts

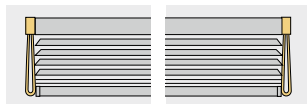

## Kurbel

MKU 50 (Lamellen 50 mm)

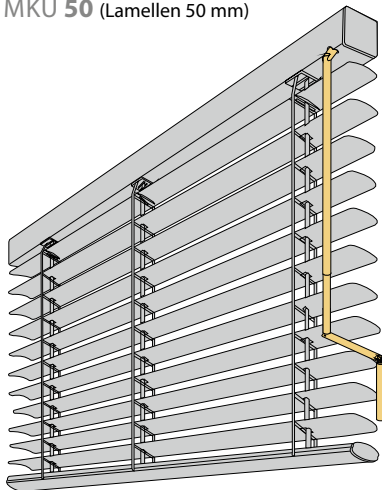

Maxi Line 50

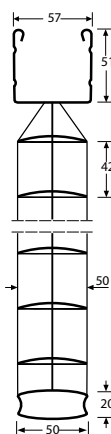

- Maßanfertigung
- Lamellenbreite 50 mm
- Lamellendicke 0,24 mm
- freihängende Anlage mit feststehendem Ober- und verstellbarem Unterprofil
- Kurbelbedienung, Kurbel abnehmbar gegen Aufpreis
- Kurbellänge nach Wunsch bis 300 cm, silber
- Ober-, Unterprofil farblich angepasst
- Kunststoffteile transparent, Schnüre farblich angepasst
- Aufzug durch 6 mm Texband, weiß oder lichtgrau
- Befestigung oben Wand-, Deckenträger
- Pendelsicherung gegen Aufpreis

### GRÖSSENBEREICHE

#### 50 mm Lamellen

|                    |                   |
|--------------------|-------------------|
| <b>min. Breite</b> | 60 cm             |
| <b>max. Breite</b> | 490 cm            |
| <b>max. Höhe</b>   | 500 cm            |
| <b>max. Fläche</b> | 10 m <sup>2</sup> |

### PAKETHÖHEN

#### 50 mm Lamellen

| Anlagenhöhe | Pakethöhe   |
|-------------|-------------|
| 100 cm      | ca. 10,0 cm |
| 150 cm      | ca. 13,0 cm |
| 200 cm      | ca. 15,0 cm |
| 250 cm      | ca. 17,0 cm |
| 300 cm      | ca. 18,0 cm |
| 350 cm      | ca. 20,0 cm |
| 400 cm      | ca. 21,0 cm |

### BEDIENMÖGLICHKEITEN

links rechts

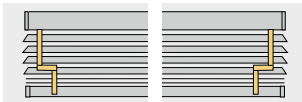

## Motor 230 V

MAC 50 (Lamellen 50 mm)

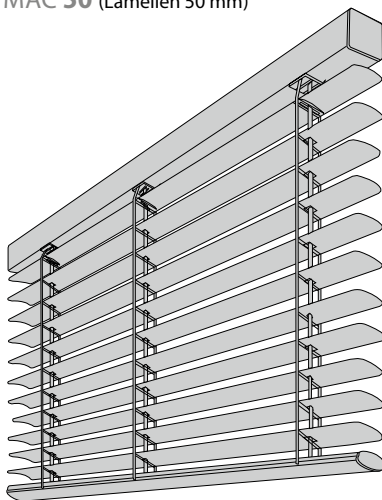

- Maßanfertigung
- Lamellenbreite 50 mm
- Lamellendicke 0,22 mm
- freihängende Anlage mit feststehendem Ober- und verstellbarem Unterprofil
- Motorbedienung (Motor innerhalb des Oberprofils)
- Kurzschlussläufermotor 230 V, Leistungsaufnahme ca. 100 W, mit integriertem Thermoschutz und Kondensator, Schutzklasse (IP44), gut zugängliche und exakt funktionierende Endschalter, Anschluss erfolgt über vormontierten Hirschmann-Stecker
- Kabelaustritt links, mittig oder rechts (Bedienung z.B. Schalter, Funk-, Gruppensteuerung)
- Ober-, Unterprofil farblich angepasst
- Kunststoffteile transparent, Schnüre farblich angepasst
- Aufzug durch 6 mm Texband, weiß oder lichtgrau
- Befestigung oben Wand-, Deckenträger mit Schnellspannung
- Pendelsicherung gegen Aufpreis

### GRÖSSENBEREICHE

#### 50 mm Lamellen

|                    |                     |
|--------------------|---------------------|
| <b>min. Breite</b> | 60 cm               |
| <b>max. Breite</b> | 490 cm              |
| <b>max. Höhe</b>   | 500 cm              |
| <b>max. Fläche</b> | 18,0 m <sup>2</sup> |

### PAKETHÖHEN

#### 50 mm Lamellen

| Anlagenhöhe | Pakethöhe   |
|-------------|-------------|
| 200 cm      | ca. 17,0 cm |
| 250 cm      | ca. 19,0 cm |
| 300 cm      | ca. 20,0 cm |
| 350 cm      | ca. 22,0 cm |
| 400 cm      | ca. 24,0 cm |

### KABELAUSTRITT

links rechts

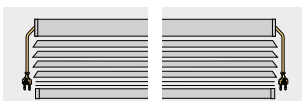

# Maxi Line

Jalousien

## Montagehinweis Wand- und Deckenträger



**Wichtiger Hinweis!** Bei der Verwendung des Wand- und Deckenträgers mit Schnellspannung für Maxi Line als Deckenmontage entsteht zwischen Kopfleiste und Decke ein Spalt.

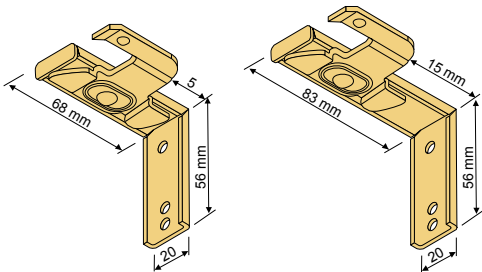

**Wand-, Deckenträger**  
mit Schnellspannung

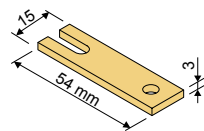

**Distanzplatte für Wand-, Deckenträger**  
50 mm Jalousie

### ZUGSCHNUR / WENDESCHNUR

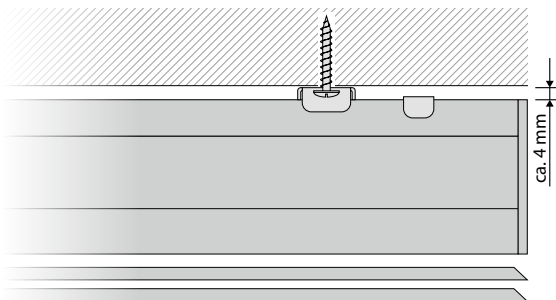

- ca. 4 mm Spalt zwischen Kopfleiste und Decke

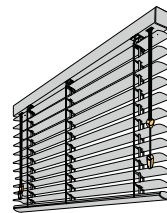

MZ 50

### KURBEL UND ENDLOSSCHNUR VORN UND SEITLICH

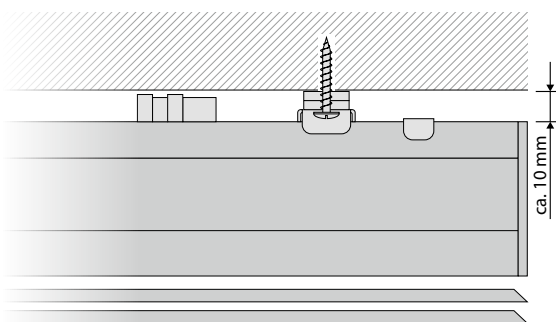

- ca. 10 mm Spalt zwischen Kopfleiste und Decke
- Aufgrund des Überstandes der Bandspulen müssen pro Wand- und Deckenträger zwei Distanzplatten verwendet werden (diese sind im Lieferumfang enthalten)

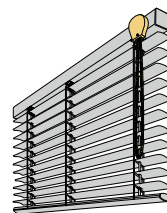

MEV 50

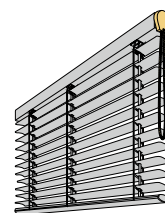

MES 50

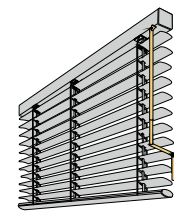

MKU 50

### MOTOR

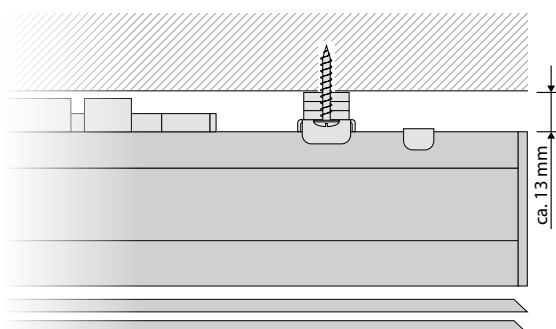

- ca. 13 mm Spalt zwischen Kopfleiste und Decke
- Aufgrund des Überstandes der Bandspulen und des Motors müssen pro Wand- und Deckenträger drei Distanzplatten verwendet werden (diese sind im Lieferumfang enthalten)

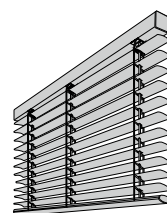

MAC 50



## Einzelbedienung

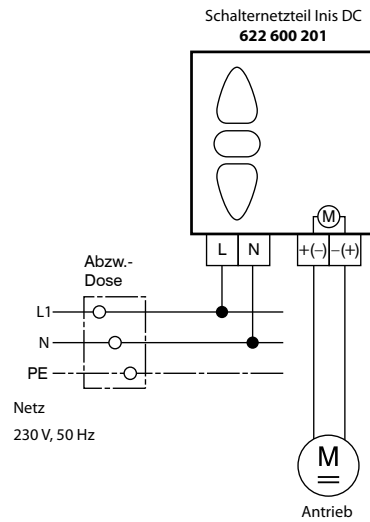
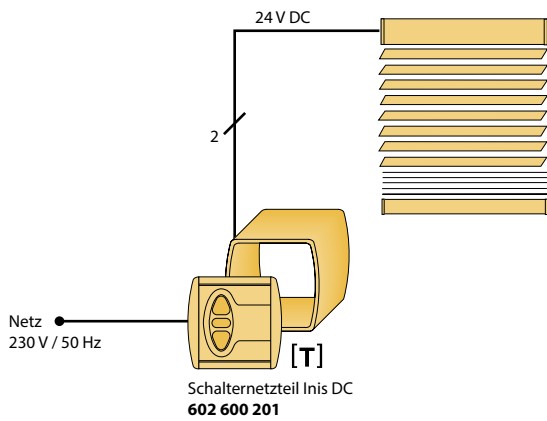

## Gruppenbedienung

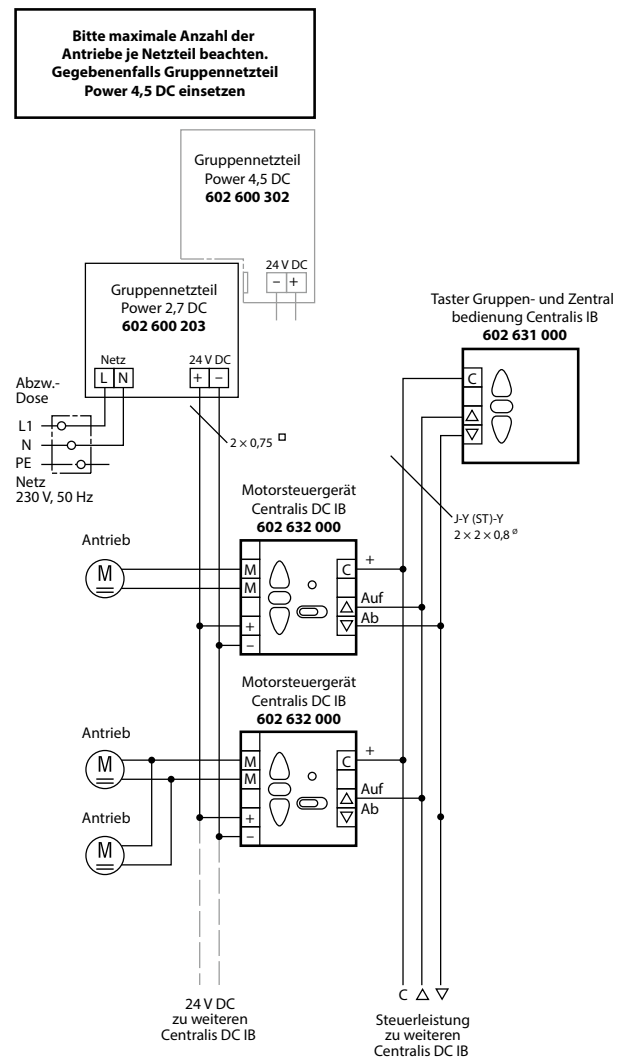
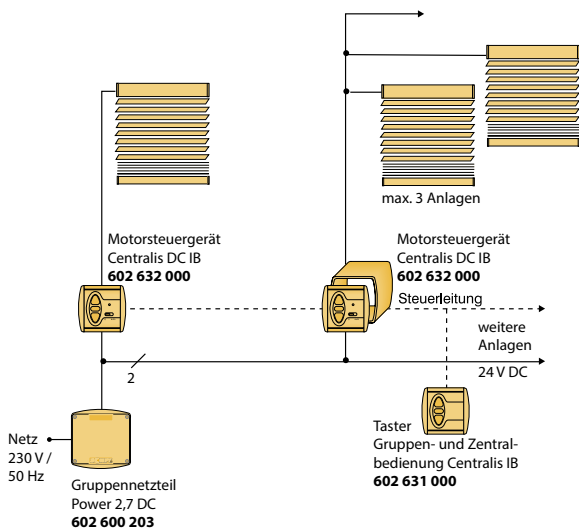

# Schaltpläne 24 V

Jalousien

## Funk Einzelbedienung

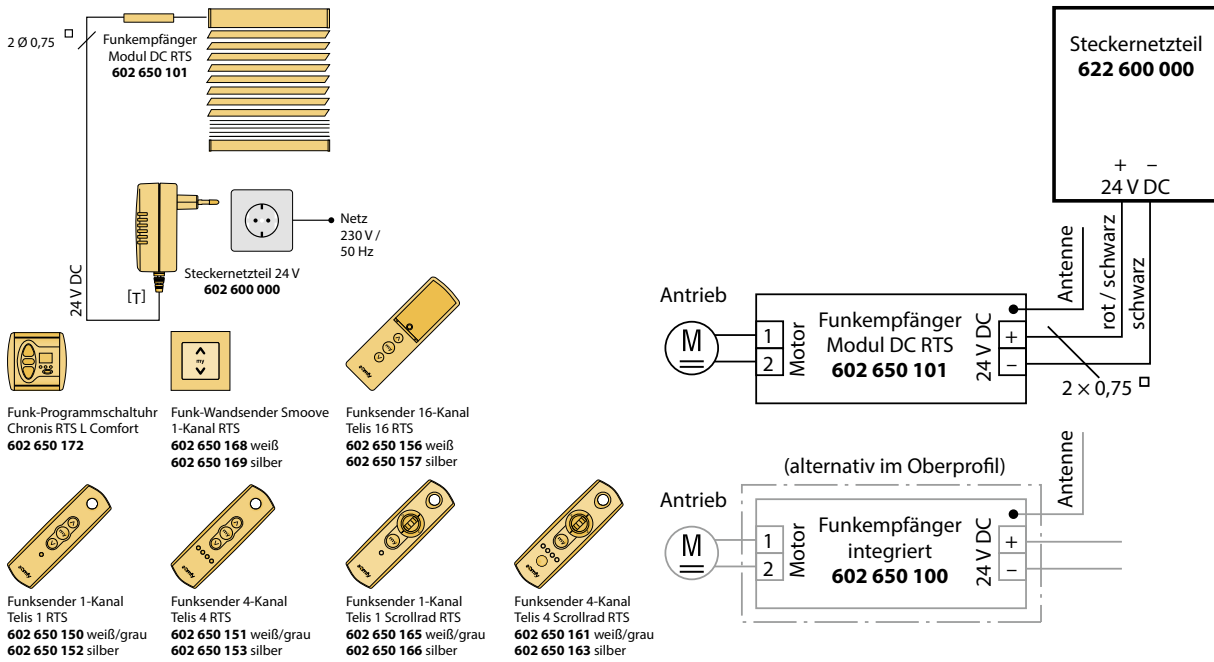

## Funk Gruppenbedienung

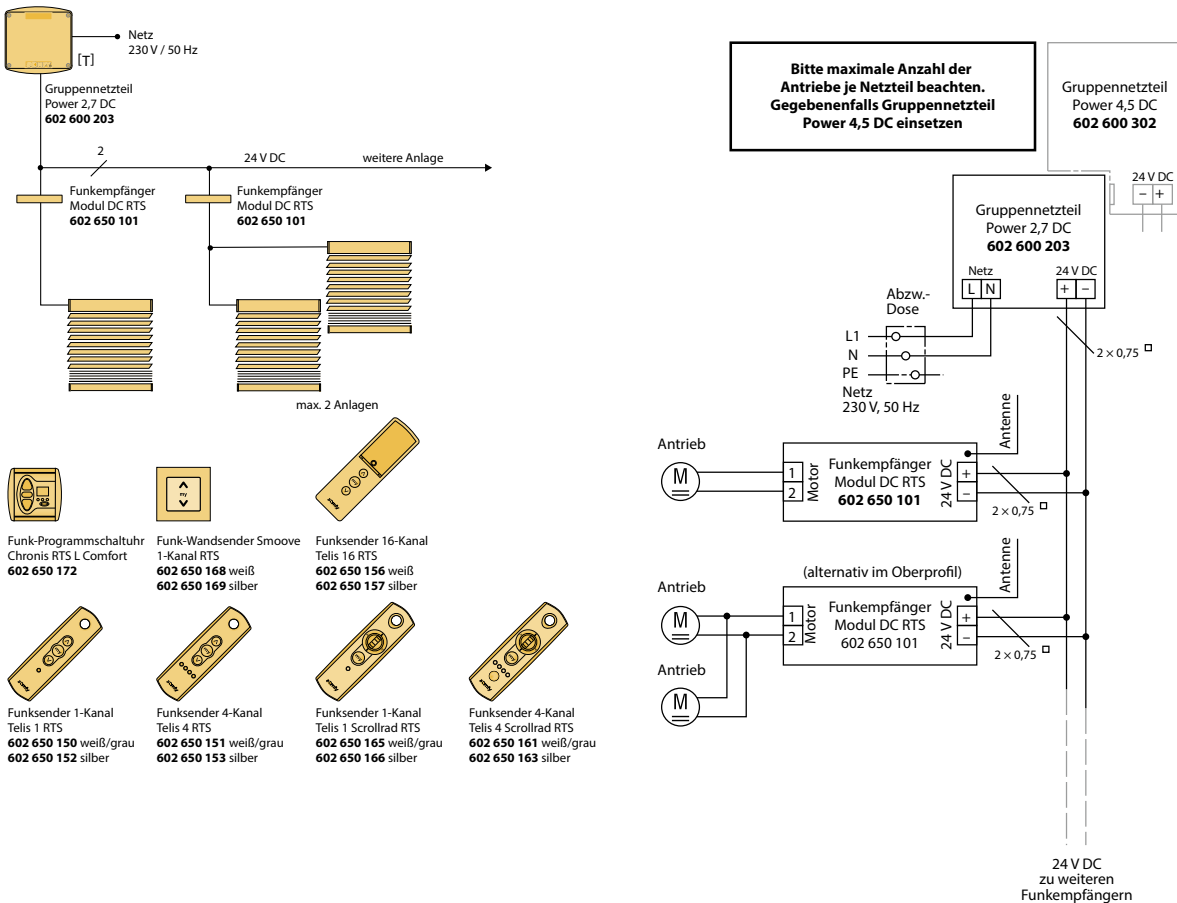

## Einzelbedienung

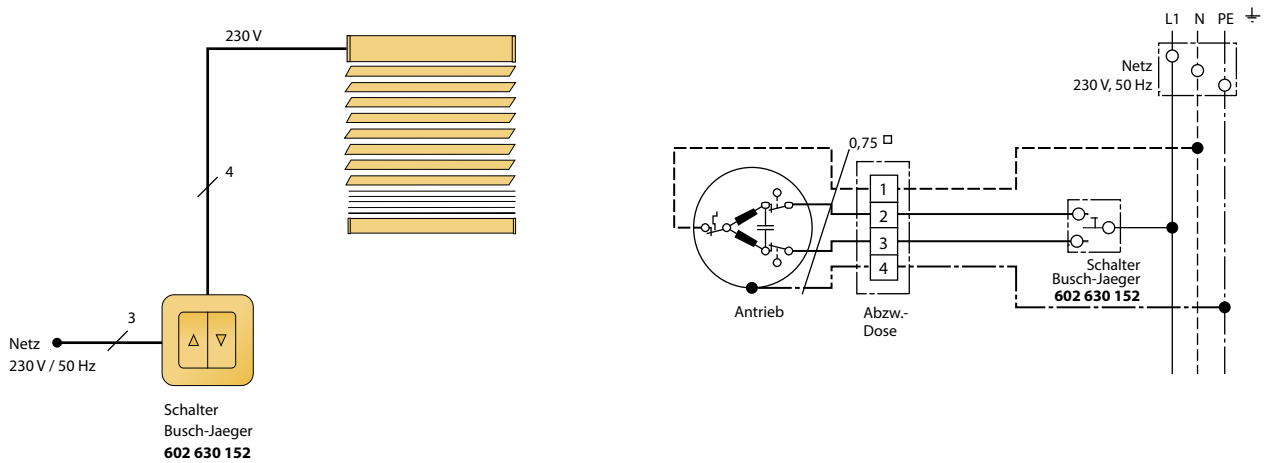

## Gruppenbedienung

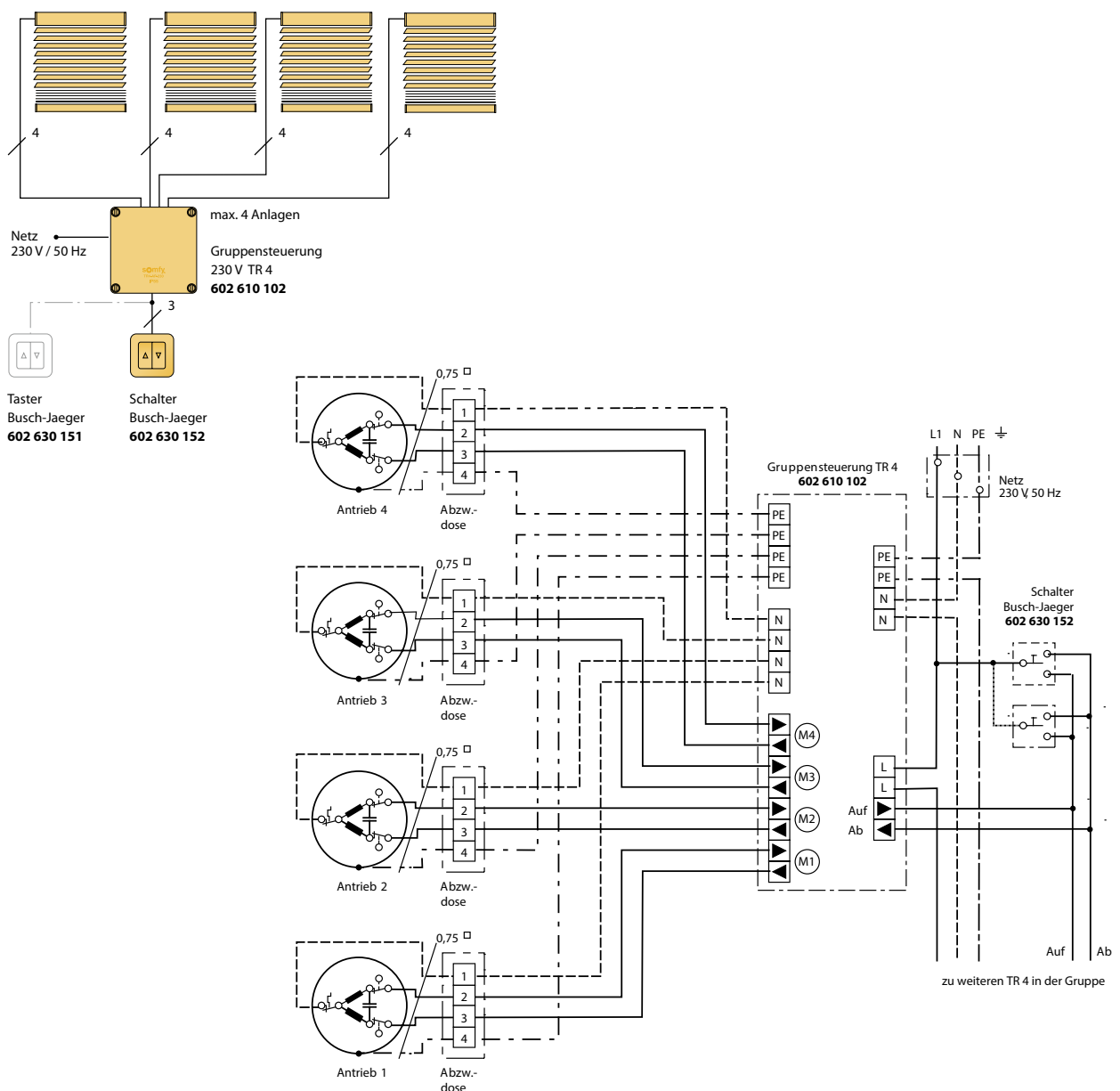

## Einzelbedienung

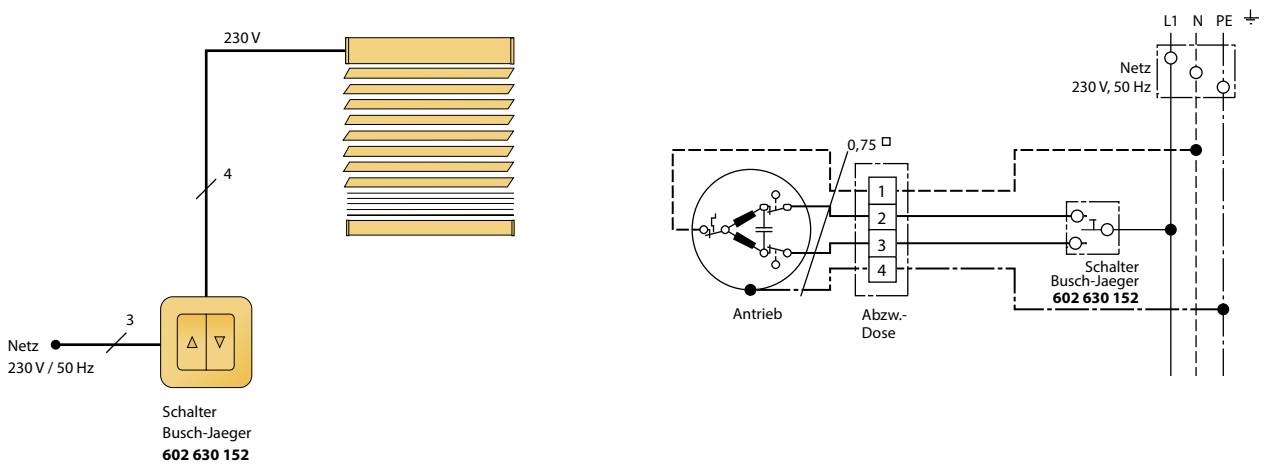

## Gruppenbedienung

