

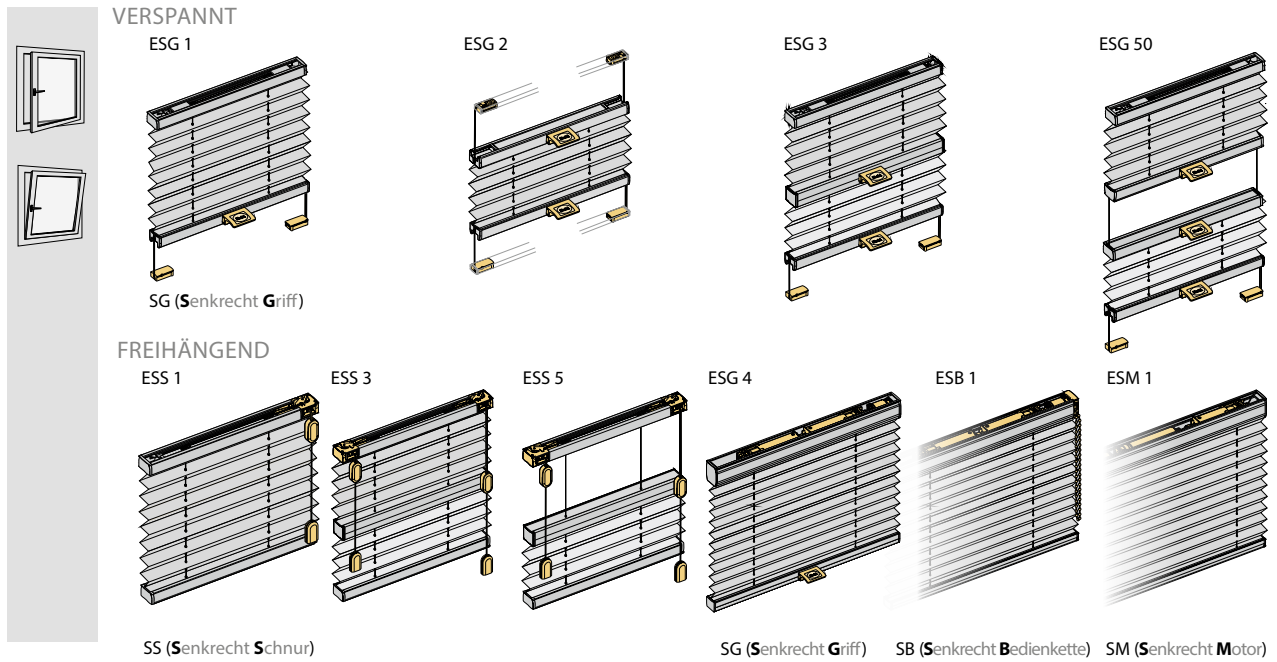

Gesamtübersicht

Plissees

Senkrechtfenster rechteckig



Senkrechtfenster mit Sonderform (auf Anfrage in unserem Plissee-Katalog)

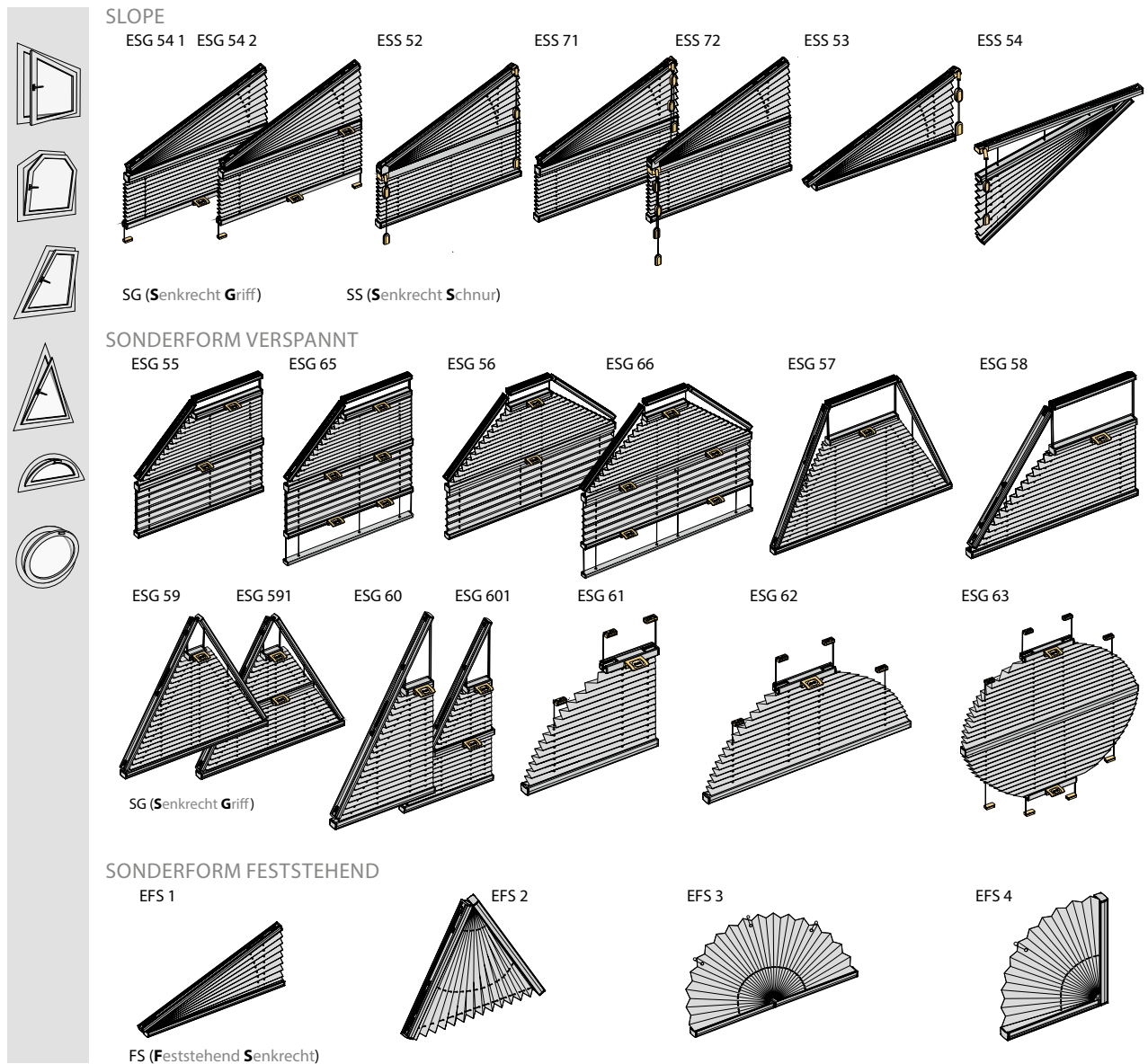

Schräg-, Waagrechtfenster rechteckig (auf Anfrage in unserem Plissee-Katalog)



PLAFOND RECHTECKIG

EWG 1



EWS 1

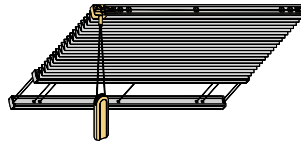

WG (Waagrecht Griff)

WS (Waagrecht Schnur)

EWK 1

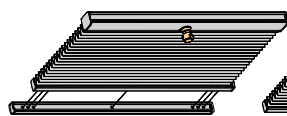

EWK 2

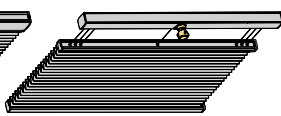

EWM 1

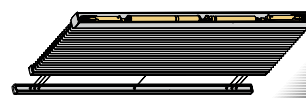

EWM 2



WK (Waagrecht Kurbel)

WM (Waagrecht Motor)

Schräg-, Waagrechtfenster mit Sonderform (auf Anfrage in unserem Plissee-Katalog)



PLAFOND MIT SONDERFORM

EWG 50

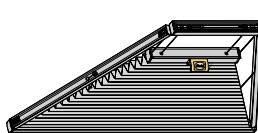

EWG 51

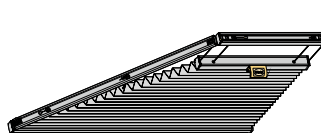

EWG 52

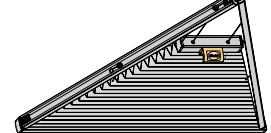

EWG 53

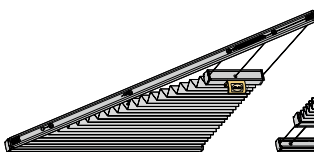

EWG 54

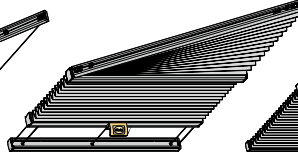

EWG 55

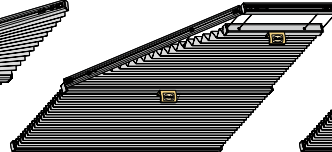

EWG 56

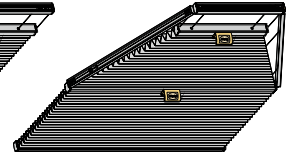

WG (Waagrecht Griff)

SONDERFORM FESTSTEHEND

EFW 1

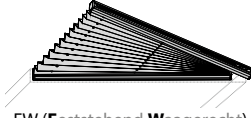

EFW 2

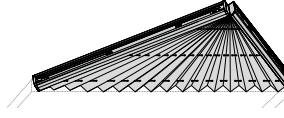

FW (Feststehend Waagrecht)

Dachfenster (auf Anfrage in unserem Plissee-Katalog)



MIT SEITENFÜHRUNGSPROFILIEN

EDF 1

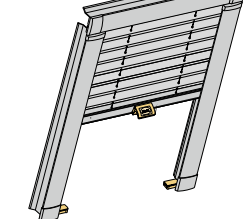

EDF 2

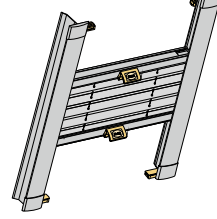

EDF 3

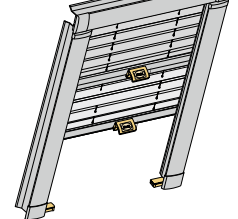

DF (DachFenster)

OHNE SEITENFÜHRUNGSPROFILE

EDF 11

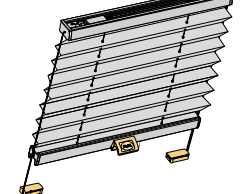

EDF 12

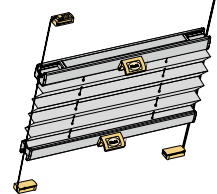

EDF 13

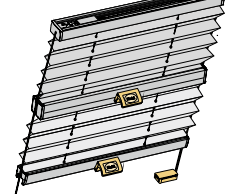

DF (DachFenster)

Farbzuordnung

Plissees

PROFILE

- weiß matt pulverbeschichtet RAL 9016/30
- silber eloxiert E6/EV1
- hellbronze matt eloxiert E6/C32
- schwarzbraun matt eloxiert E6/C35
- eisenglimmeranthrazit pulverbeschichtet (ähnlich DB 703)

Weitere RAL-Farben sind gegen Aufpreis erhältlich,
Preis und Lieferzeit auf Anfrage.

KUNSTSTOFFTEILE

- weiß
- grau
- schwarz
- hellbronzefarben

SPANNDRÄHTE

UV-beständige, 1 mm starke Spanndrähte aus schwarzem, kunststoffummanteltem Stahldraht

SCHNÜRE

0,8 mm starke Schnüre, farblich auf den Stoff abgestimmt

FARBZUORDNUNG PROFILE UND KUNSTSTOFFTEILE

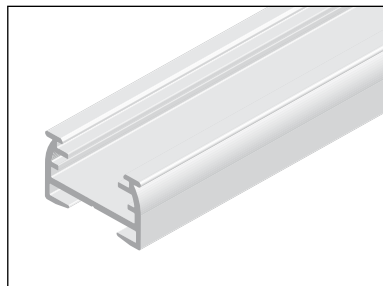

Profil
weiß matt pulverbeschichtet



Kunststoffteil
weiß

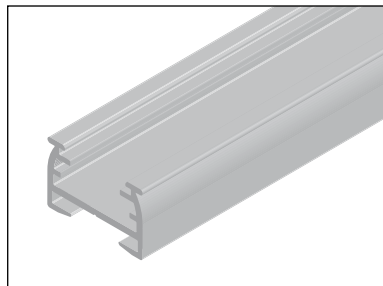

Profil
silber eloxiert

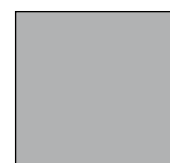

Kunststoffteil
grau

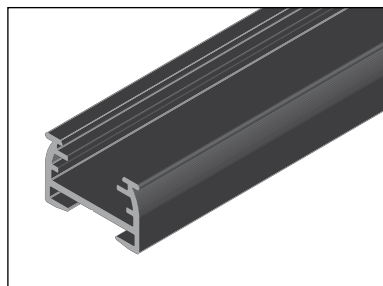

Profil
schwarz matt eloxiert



Kunststoffteil
schwarz

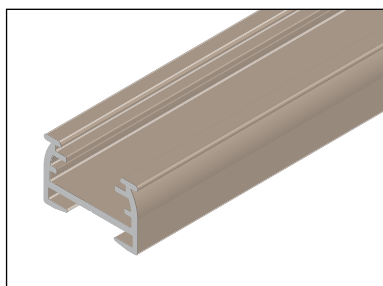

Profil
hellbronze matt eloxiert



Kunststoffteil
hellbronzefarben

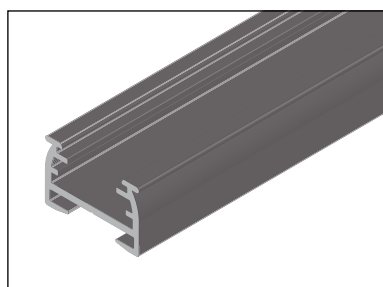

Profil
eisenglimmeranthrazit pulverbeschichtet
(ähnlich PB 703, nicht für Dachfenster)



Kunststoffteil
schwarz



Senkrechtfenster rechteckig

Verspannte Anlagen

Verspannt ESG 1

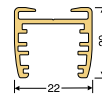
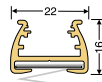
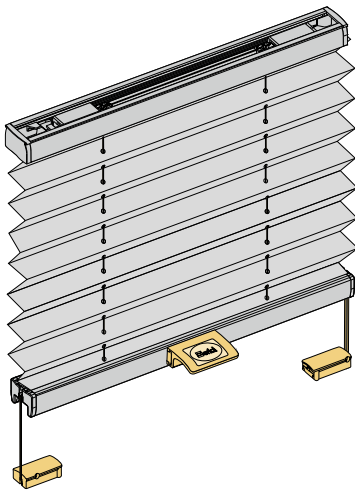

- verspannte Anlage mit feststehendem Oberprofil und verstellbarem Unterprofil
- Bediengriff am Unterprofil, auf Wunsch zwei Bediengriffe pro Profil (Empfehlung ab Breite 120 cm)
- Befestigung oben Halteclip »klein« oder Wandwinkel
- Befestigung unten Spannschuhle oder Wandwinkel
- Klemmträger gegen Aufpreis
- Bedienstab gegen Aufpreis
- zusätzliches Unterprofil gegen Aufpreis
- ab 120 cm Anlagenbreite Spannprofil 20 mm (siehe links) dieses Spannprofil kann bei Kombinationsanlagen mit unterschiedlichen Fenstergrößen ohne Aufpreis separat bestellt werden

PAKETHÖHEN

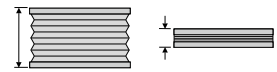

Anlagenhöhe	Pakethöhe	
	Plissee	Wabe
50 cm	ca. 5 cm	ca. 6 cm
100 cm	ca. 6 cm	ca. 7 cm
150 cm	ca. 7 cm	ca. 9 cm
200 cm	ca. 8 cm	ca. 12 cm
220 cm	ca. 9 cm	ca. 13 cm

GRÖSSENBEREICHE

min. Breite	20 cm
min. Höhe	20 cm
max. Breite	180 cm *
max. Höhe	180 cm *
oder	
max. Breite	120 cm
max. Höhe	220 cm

* abhängig von Stoffbreite

BEDIENMÖGLICHKEITEN

mittig

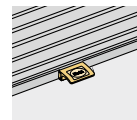

zwei Griffe

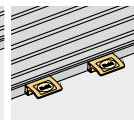

Bedienstab

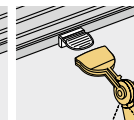

Verspannt ESG 2

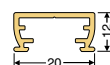
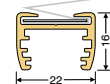
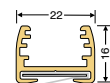
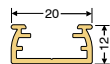
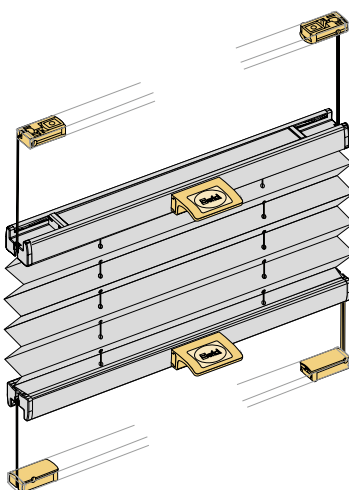

- verspannte Anlage mit verstellbarem Ober- und Unterprofil
- Bediengriff am Ober- und Unterprofil
- auf Wunsch zwei Bediengriffe pro Profil (Empfehlung ab Breite 120 cm)
- Befestigung Spannschuhle oder Wandwinkel
- Klemmträger gegen Aufpreis
- Bedienstab gegen Aufpreis
- zusätzliches Ober- oder Unterprofil gegen Aufpreis
- ab 120 cm Anlagenbreite Spannprofil 20 mm (siehe ESG1) dieses Spannprofil kann bei Kombinationsanlagen mit unterschiedlichen Fenstergrößen ohne Aufpreis separat bestellt werden
- Flachprofil mit Haltelip siehe Aufpreis

PAKETHÖHEN

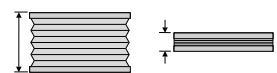

Anlagenhöhe	Pakethöhe	
	Plissee	Wabe
50 cm	ca. 5 cm	ca. 6 cm
100 cm	ca. 6 cm	ca. 7 cm
150 cm	ca. 7 cm	ca. 9 cm
200 cm	ca. 8 cm	ca. 12 cm
220 cm	ca. 9 cm	ca. 13 cm

GRÖSSENBEREICHE

min. Breite	20 cm
min. Höhe	20 cm
max. Breite	180 cm *
max. Höhe	180 cm *
oder	
max. Breite	120 cm
max. Höhe	220 cm

* abhängig von Stoffbreite

BEDIENMÖGLICHKEITEN

mittig

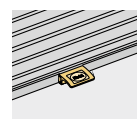

zwei Griffe

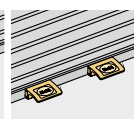

Bedienstab

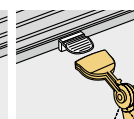

Verspannt ESG 3

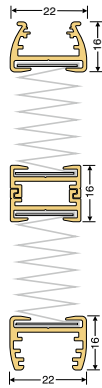
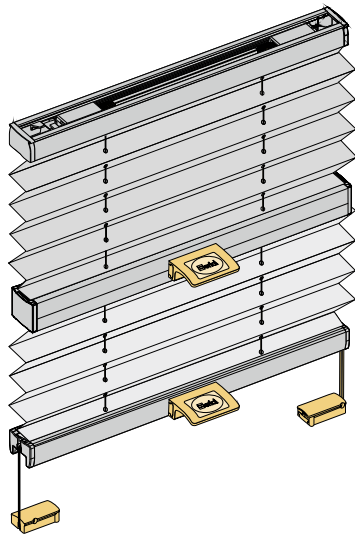

- verspannte Anlage mit feststehendem Oberprofil und verstellbarem Mittel- und Unterprofil mit zwei verschiedenen Behängen (jeder Behang kann das gesamte Fenster beschatten)
- Bediengriff am Mittel- und Unterprofil, auf Wunsch zwei Bediengriffe pro Profil (Empfehlung ab Breite 120 cm)
- Befestigung oben Halteclip »klein« oder Wandwinkel
- Befestigung unten Spannschuh oder Wandwinkel
- Klemmträger gegen Aufpreis
- Bedienstab gegen Aufpreis
- zusätzliches Unterprofil gegen Aufpreis
- ab 120 cm Anlagenbreite Spannprofil 20 mm (siehe ESG1) dieses Spannprofil kann bei Kombinationsanlagen mit unterschiedlichen Fenstergrößen ohne Aufpreis separat bestellt werden

PAKETHÖHEN

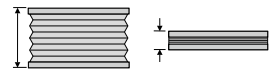

Anlagenhöhe	Pakethöhe	
	Plissee	Wabe
50 cm	ca. 7 cm	ca. 8 cm
100 cm	ca. 8 cm	ca. 9 cm
150 cm	ca. 9 cm	ca. 11 cm
200 cm	ca. 10 cm	ca. 14 cm
220 cm	ca. 11 cm	ca. 15 cm

GRÖSSENBEREICHE

min. Breite	20 cm
min. Höhe	20 cm
max. Breite	180 cm *
max. Höhe	180 cm *
oder	
max. Breite	120 cm
max. Höhe	220 cm

* abhängig von Stoffbreite

BEDIENMÖGLICHKEITEN

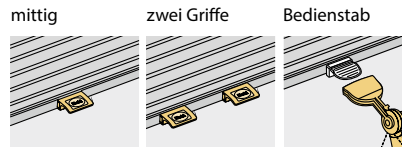

Verspannt ESG 50

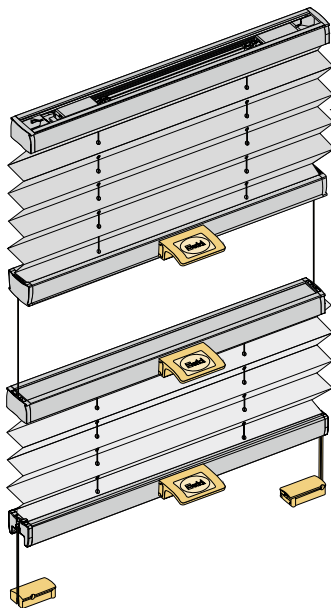

- verspannte Anlage oben mit feststehendem Oberprofil und verstellbarem Unterprofil, unten mit verstellbarem Ober- und Unterprofil
- mit zwei verschiedenen Behängen (jeder Behang kann das gesamte Fenster beschatten)
- Bediengriff am Unterprofil des oberen Behangs und am Ober- und Unterprofil des unteren Behangs, auf Wunsch zwei Bediengriffe pro Profil (Empfehlung ab Breite 120 cm)
- Befestigung oben Halteclip »klein« oder Wandwinkel
- Befestigung unten Spannschuh oder Wandwinkel
- Klemmträger gegen Aufpreis
- Bedienstab gegen Aufpreis
- zusätzliches Unterprofil gegen Aufpreis
- ab 120 cm Anlagenbreite Spannprofil 20 mm (siehe ESG1) dieses Spannprofil kann bei Kombinationsanlagen mit unterschiedlichen Fenstergrößen ohne Aufpreis separat bestellt werden

PAKETHÖHEN

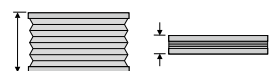

Anlagenhöhe	Pakethöhe	
	Plissee	Wabe
50 cm	ca. 10 cm	ca. 11 cm
100 cm	ca. 11 cm	ca. 13 cm
150 cm	ca. 12 cm	ca. 14 cm
200 cm	ca. 13 cm	ca. 16 cm
220 cm	ca. 14 cm	ca. 17 cm

GRÖSSENBEREICHE

min. Breite	20 cm
min. Höhe	20 cm
max. Breite	180 cm *
max. Höhe	180 cm *
oder	
max. Breite	120 cm
max. Höhe	220 cm

* abhängig von Stoffbreite

BEDIENMÖGLICHKEITEN



! Die mittleren Profile der Anlage biegen sich technisch bedingt durch. Je breiter die Anlage gebaut wird, desto mehr wird die Biegung im geschlossenen Zustand sichtbar.

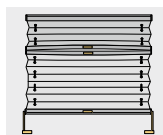

Senkrechtfenster rechteckig

Freihängende Anlagen

Freihängend ESS 1

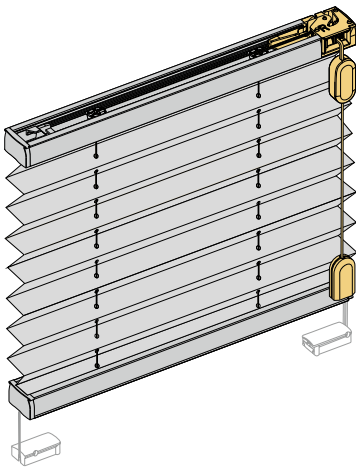

Pendelsicherung gegen Aufpreis

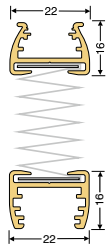

- freihängende Anlage mit feststehendem Oberprofil und verstellbarem Unterprofil
- Bedienung Zugschnur mit Schnurbremse
- Pendelsicherung gegen Aufpreis
- Befestigung Halteclip »klein« oder Wandwinkel
- Klemmträger gegen Aufpreis

PAKETHÖHEN

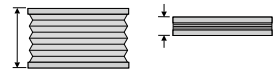

Anlagenhöhe	Pakethöhe	
	Plissee	Wabe
50 cm	ca. 5 cm	ca. 6 cm
100 cm	ca. 6 cm	ca. 7 cm
150 cm	ca. 7 cm	ca. 9 cm
200 cm	ca. 8 cm	ca. 12 cm
260 cm	ca. 10 cm	ca. 15 cm

BEDIENMÖGLICHKEITEN

links

rechts

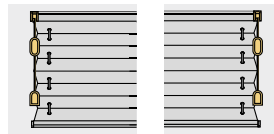

GRÖSSENBEREICHE

min. Breite	30 cm
min. Höhe	30 cm
max. Breite	230 cm *
max. Höhe	260 cm

* abhängig von Stoffbreite

Freihängend ESS 3

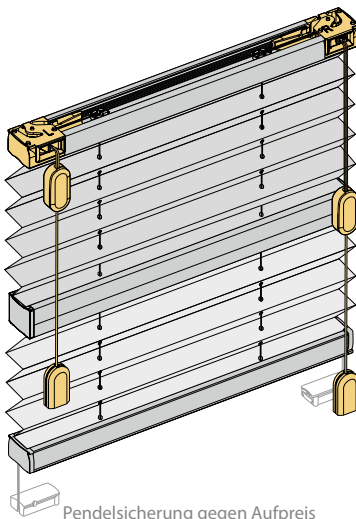

Pendelsicherung gegen Aufpreis

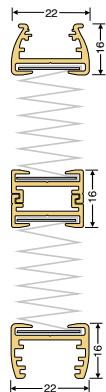

- freihängende Anlage mit feststehendem Oberprofil, verstellbarem Mittel- und Unterprofil
- mit zwei verschiedenen Behängen (jeder Behang kann das gesamte Fenster beschatten)
- Bedienung links und rechts mit 2 Zugschnüren und 2 Schnurbremsen
- Pendelsicherung gegen Aufpreis
- Befestigung Halteclip »klein« oder Wandwinkel
- Klemmträger gegen Aufpreis

PAKETHÖHEN

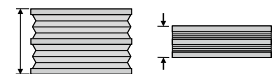

Anlagenhöhe	Pakethöhe	
	Plissee	Wabe
50 cm	ca. 7 cm	ca. 8 cm
100 cm	ca. 8 cm	ca. 9 cm
150 cm	ca. 9 cm	ca. 11 cm
200 cm	ca. 10 cm	ca. 13 cm
260 cm	ca. 12 cm	ca. 17 cm

BEDIENMÖGLICHKEITEN

links und rechts



GRÖSSENBEREICHE

min. Breite	30 cm
min. Höhe	30 cm
max. Breite	200 cm
max. Höhe	200 cm

Freihängend ESS 5

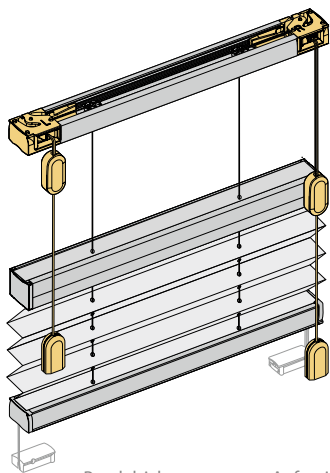

Pendelsicherung gegen Aufpreis

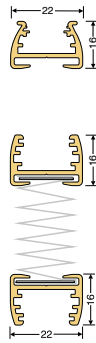

- freihängende Anlage mit feststehendem Oberprofil, verstellbarem Mittel- und Unterprofil
- mit einem Behang, der variabel über das komplette Fenster verstellt werden kann
- Bedienung links und rechts mit 2 Zugschnüren und 2 Schnurbremsen
- Pendelsicherung gegen Aufpreis
- Befestigung Halteclip »klein« oder Wandwinkel
- Klemmträger gegen Aufpreis

PAKETHÖHEN

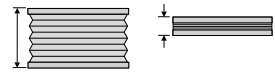

Anlagenhöhe	Pakethöhe	
	Plissee	Wabe
50 cm	ca. 7 cm	ca. 8 cm
100 cm	ca. 8 cm	ca. 9 cm
150 cm	ca. 9 cm	ca. 11 cm
200 cm	ca. 10 cm	ca. 13 cm
260 cm	ca. 12 cm	ca. 17 cm

BEDIENMÖGLICHKEITEN

links und rechts

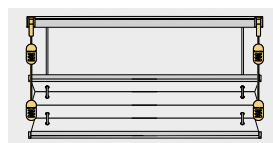

GRÖSSENBEREICHE

min. Breite	30 cm
min. Höhe	30 cm
max. Breite	200 cm
max. Höhe	260 cm

Freihängend mit Griff ESG 4

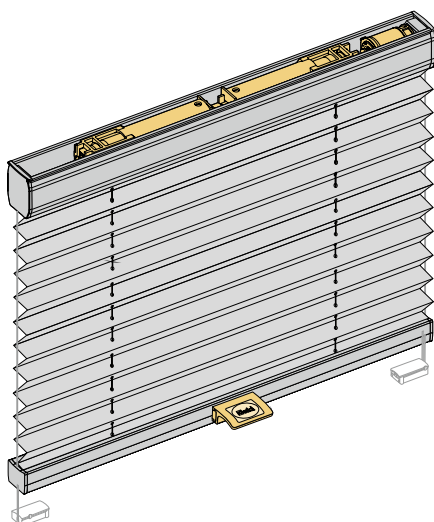

Pendelsicherung gegen Aufpreis

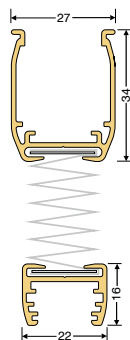

- freihängende Anlage mit feststehendem Oberprofil und verstellbarem Unterprofil
- Federzugbedienung
- Bediengriff am Unterprofil, auf Wunsch zwei Bediengriffe pro Profil (Empfehlung ab Breite 120 cm)
- Aufzugsschnur 1,2 mm
- Pendelsicherung gegen Aufpreis
- Befestigung Halteclip »groß« oder Wandwinkel
- Klemmträger gegen Aufpreis
- Bedienstab gegen Aufpreis

PAKETHÖHEN

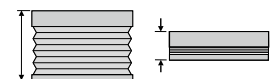

Anlagenhöhe	Pakethöhe	
	Plissee	Wabe
50 cm	ca. 7 cm	ca. 8 cm
100 cm	ca. 8 cm	ca. 9 cm
150 cm	ca. 9 cm	ca. 11 cm
200 cm	ca. 10 cm	ca. 14 cm

BEDIENMÖGLICHKEITEN

mittig

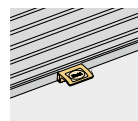

zwei Griffe

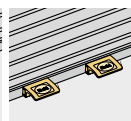

Bedienstab

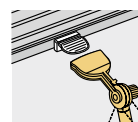

GRÖSSENBEREICHE

min. Breite	52 cm
min. Höhe	30 cm
max. Breite	150 cm
max. Höhe	150 cm
oder	
max. Breite	120 cm
max. Höhe	200 cm

Senkrechtfenster rechteckig

Freihängende Anlagen

Freihängend mit Kette ESB 1

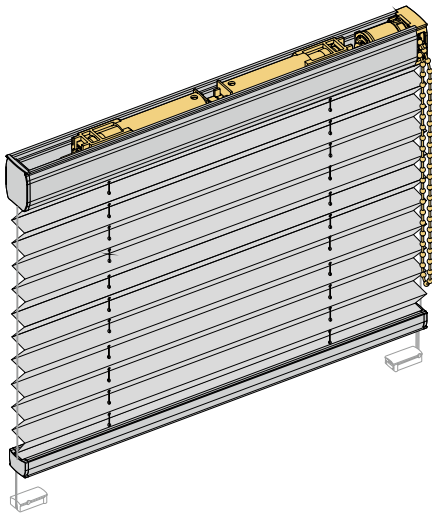

Pendelsicherung gegen Aufpreis

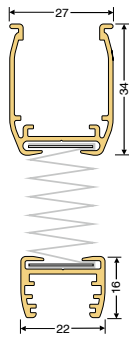

- freihängende Anlage mit feststehendem Oberprofil und verstellbarem Unterprofil
- Kettenbedienung, Kettenaustritt vorn
- Getriebe 2,6:1, auf Wunsch Getriebe 4,8:1
- Bedienseite links oder rechts
- Aufzugsschnur 1,2 mm
- Pendelsicherung gegen Aufpreis
- Befestigung Halteclip »groß« oder Wandwinkel
- Klemmträger gegen Aufpreis
- Kettenhalter gegen Aufpreis

PAKETHÖHEN

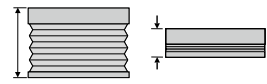

Anlagenhöhe	Pakethöhe	
	Plissee	Wabe
50 cm	ca. 7 cm	ca. 8 cm
100 cm	ca. 8 cm	ca. 9 cm
150 cm	ca. 9 cm	ca. 11 cm
200 cm	ca. 10 cm	ca. 14 cm
260 cm	ca. 11 cm	ca. 17 cm

BEDIENMÖGLICHKEITEN

links

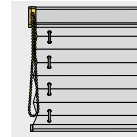

rechts

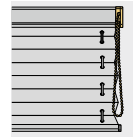

GRÖSSENBEREICHE

min. Breite	30 cm
min. Höhe	30 cm
max. Breite	230 cm *
max. Höhe	260 cm

* abhängig von Stoffbreite

Freihängend mit Motor ESM 1

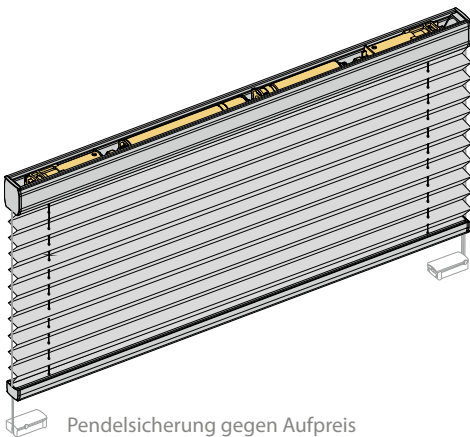

Pendelsicherung gegen Aufpreis

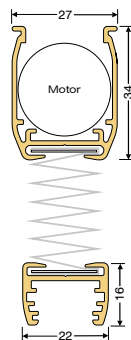

- freihängende Anlage mit feststehendem Oberprofil und verstellbarem Unterprofil
- Motorbedienung, Motor innerhalb des Oberprofils
- Gleichstrommotor 24 V, Leistungsaufnahme ca. 15 W
- Netzteil 230 V / 24 V notwendig
- Kabelaustritt links oder rechts (Bedienung z.B. Schalter, Funk-, Gruppensteuerung siehe Elektrozubehör)
- Aufzugsschnur 1,2 mm
- Pendelsicherung gegen Aufpreis
- Befestigung Halteclip »groß« oder Wandwinkel
- Klemmträger gegen Aufpreis

PAKETHÖHEN

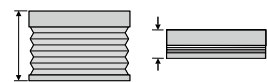

Anlagenhöhe	Pakethöhe	
	Plissee	Wabe
50 cm	ca. 7 cm	ca. 8 cm
100 cm	ca. 8 cm	ca. 9 cm
150 cm	ca. 9 cm	ca. 11 cm
200 cm	ca. 10 cm	ca. 14 cm
260 cm	ca. 11 cm	ca. 17 cm

KABELAUSTRITT

links

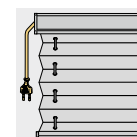

rechts

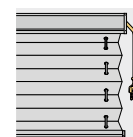

GRÖSSENBEREICHE

min. Breite	70 cm
min. Höhe	30 cm
max. Breite	230 cm *
max. Höhe	260 cm

* abhängig von Stoffbreite

! Bitte verwenden Sie wegen der integrierten Endabschaltung nur die originalen Steuerungsteile. Beschädigungen durch Fremdfabrikate sind von der Gewährleistung ausgeschlossen.

Befestigungsbeispiele Plissee Anlagen

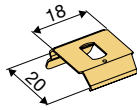

Halteclip »klein«
für Typ gespannt, freihängend, Slope oder Sonderform, Metall, in folgenden Farben erhältlich: weiß, silber, schwarz, hellbronze

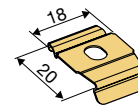

Halteclip »klein flach«
für Typ Slope, Sonderform gespannt oder Sonderform feststehend, Metall, in folgenden Farben erhältlich: weiß, silber, schwarz, hellbronze

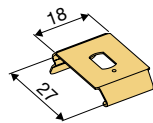

Halteclip »groß«
für Typ gespannt freihängend Kette, Metall, in folgenden Farben erhältlich: weiß, silber, schwarz, hellbronze

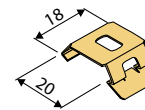

Halteclip Plafond »klein«
für Typ Plafond, Metall, in folgenden Farben erhältlich: weiß, silber, schwarz, hellbronze

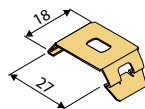

Halteclip Plafond »groß«
für Typ Plafond, Metall, in folgenden Farben erhältlich: weiß, silber, schwarz, hellbronze



Einzelbedienung

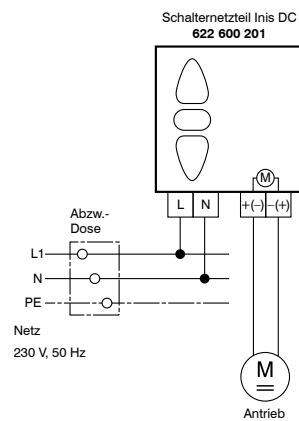
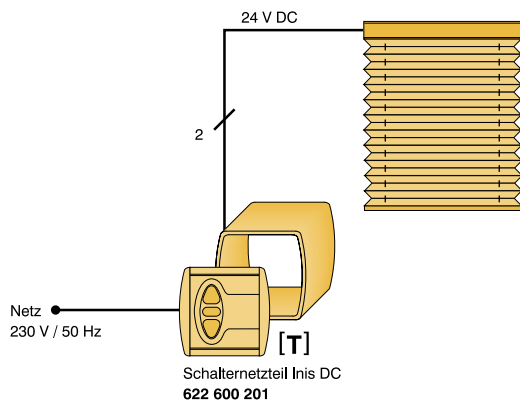

Gruppenbedienung

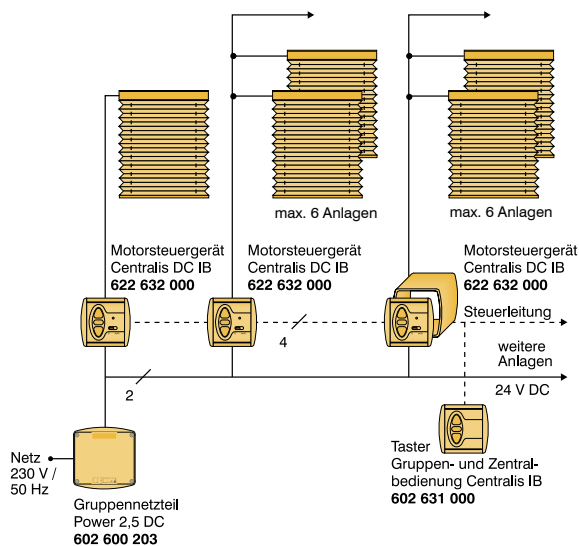

Bitte maximale Anzahl der Antriebe je Netzteil beachten. Gegebenenfalls Gruppennetzteil Power 4,5 DC einsetzen

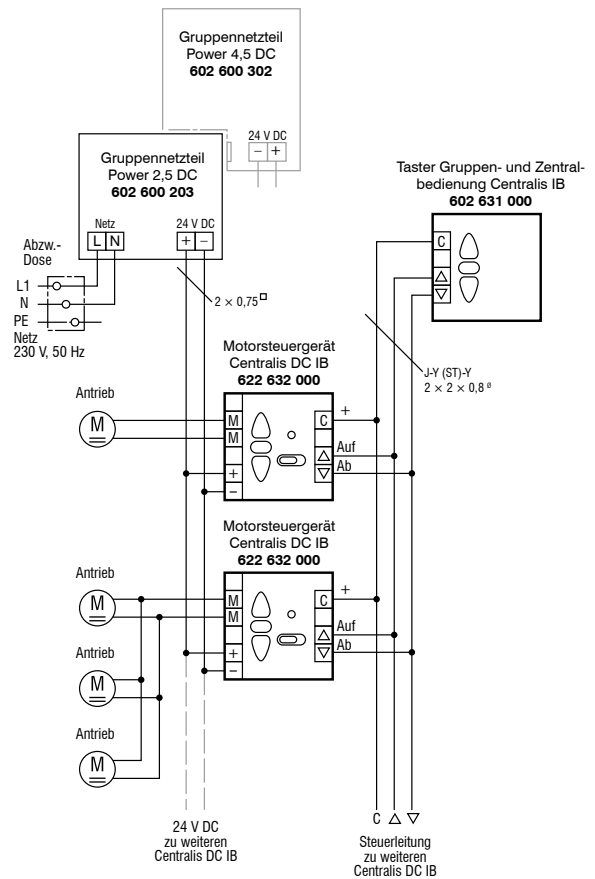

Schaltpläne

Plissees

Funk Einzelbedienung

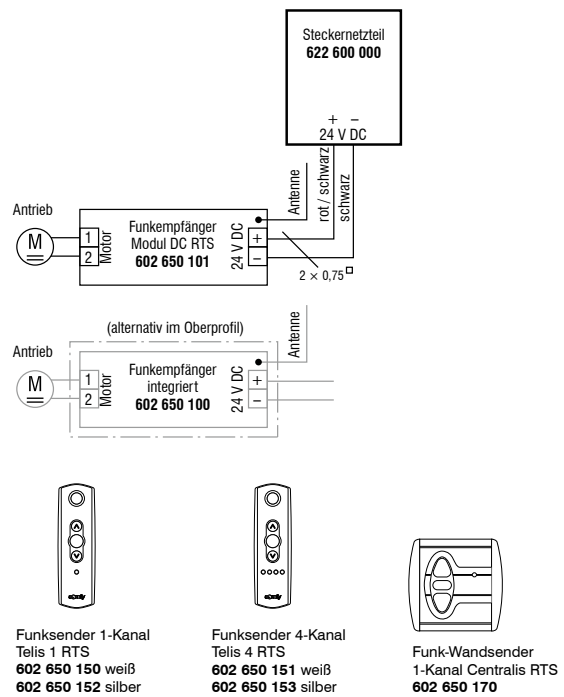
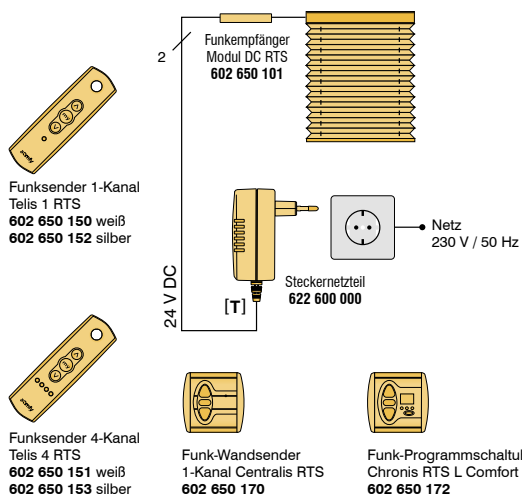

Funk Gruppenbedienung

