

Senkrechtfenster rechteckig

Freihängende Anlagen

Freihängend mit Kette ESB 1

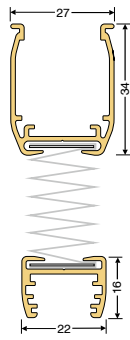
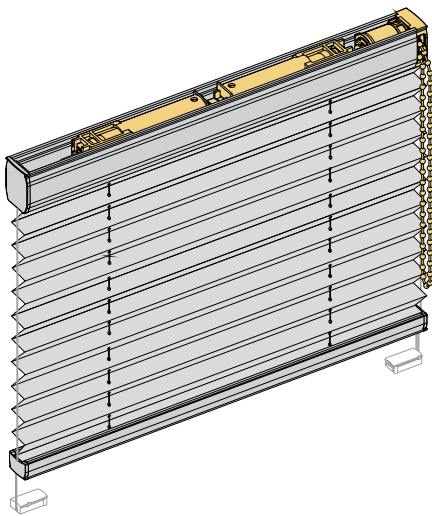

- freihängende Anlage mit feststehendem Oberprofil und verstellbarem Unterprofil
- Kettenbedienung, Kettenaustritt vorn
- Getriebe 2,6:1, auf Wunsch Getriebe 4,8:1
- Bedienseite links oder rechts
- Aufzugsschnur 1,2 mm
- Pendelsicherung gegen Aufpreis
- Befestigung Halteclip »groß« oder Wandwinkel
- Klemmträger gegen Aufpreis
- Kettenhalter gegen Aufpreis

Pendelsicherung gegen Aufpreis

PAKETHÖHEN

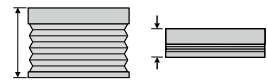

Anlagenhöhe	Pakethöhe	
	Plissee	Wabe
50 cm	ca. 7 cm	ca. 8 cm
100 cm	ca. 8 cm	ca. 9 cm
150 cm	ca. 9 cm	ca. 11 cm
200 cm	ca. 10 cm	ca. 14 cm
260 cm	ca. 11 cm	ca. 17 cm

BEDIENMÖGLICHKEITEN

links

rechts

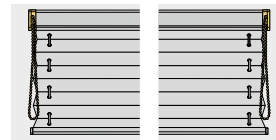

GRÖSSENBEREICHE

min. Breite	30 cm
min. Höhe	30 cm
max. Breite	230 cm *
max. Höhe	260 cm

* abhängig von Stoffbreite

Freihängend mit Motor ESM 1

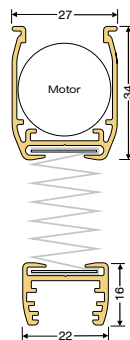
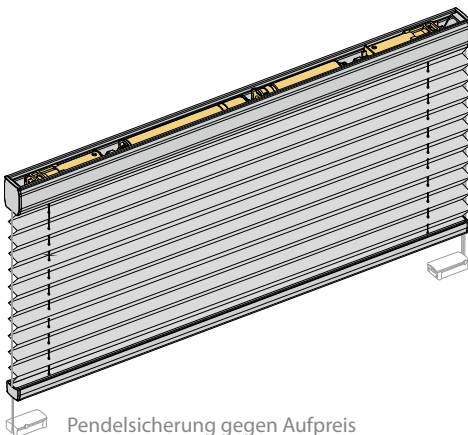

- freihängende Anlage mit feststehendem Oberprofil und verstellbarem Unterprofil
- Motorbedienung, Motor innerhalb des Oberprofils
- Gleichstrommotor 24 V, Leistungsaufnahme ca. 15 W
- Netzteil 230 V / 24 V notwendig
- Kabelaustritt links oder rechts (Bedienung z.B. Schalter, Funk-, Gruppensteuerung siehe Elektrozubehör)
- Aufzugsschnur 1,2 mm
- Pendelsicherung gegen Aufpreis
- Befestigung Halteclip »groß« oder Wandwinkel
- Klemmträger gegen Aufpreis

Pendelsicherung gegen Aufpreis

PAKETHÖHEN

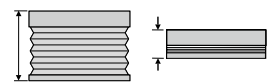

Anlagenhöhe	Pakethöhe	
	Plissee	Wabe
50 cm	ca. 7 cm	ca. 8 cm
100 cm	ca. 8 cm	ca. 9 cm
150 cm	ca. 9 cm	ca. 11 cm
200 cm	ca. 10 cm	ca. 14 cm
260 cm	ca. 11 cm	ca. 17 cm

KABELAUSTRITT

links

rechts



GRÖSSENBEREICHE

min. Breite	70 cm
min. Höhe	30 cm
max. Breite	230 cm *
max. Höhe	260 cm

* abhängig von Stoffbreite



Bitte verwenden Sie wegen der integrierten Endabschaltung nur die originalen Steuerungsteile. Beschädigungen durch Fremdfabrikate sind von der Gewährleistung ausgeschlossen.