



## Inline

Maßgefertigte  
Schienensysteme





## Inhalt

- 7 Produktbeschreibung /  
Ausführung
- 11 Montage
- 13 Basic - C
- 17 Start - A20
- 21 Selecto - A
- 25 Tenero - A80
- 29 Sopra - A79
- 33 Wave - A49
- 37 Konkav - A46
- 42 Aufmaß
- 44 Bestellformulare

# Kollektionsübersicht

## BASIC – SEITE 13

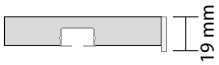
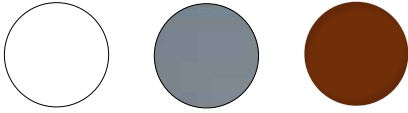

## START – SEITE 17

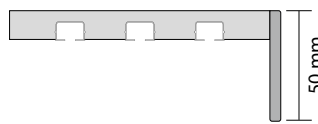
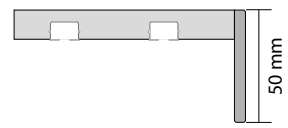
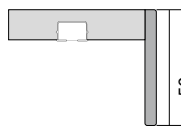
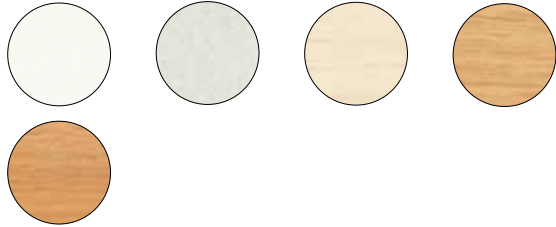

## SELECTO – SEITE 21

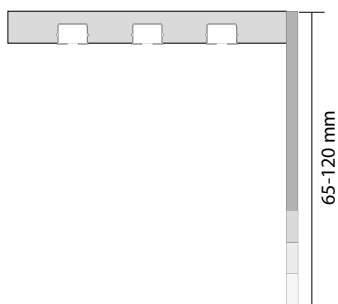
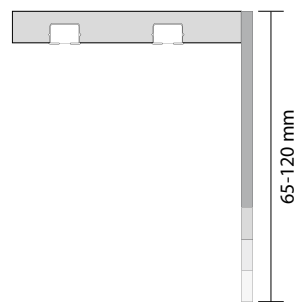
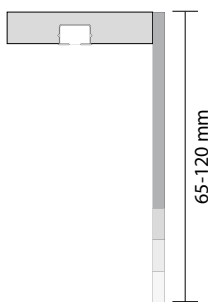

TENERO – SEITE 27

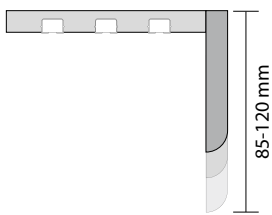

SOPRA – SEITE 33

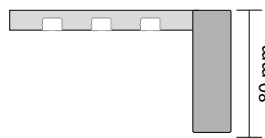

WAVE – SEITE 37

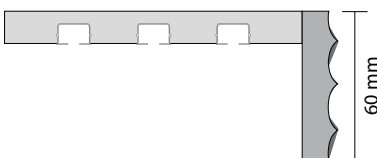
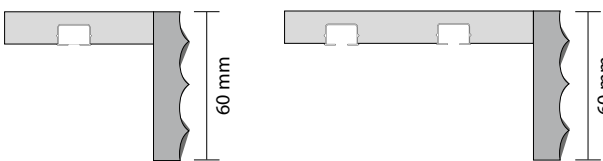
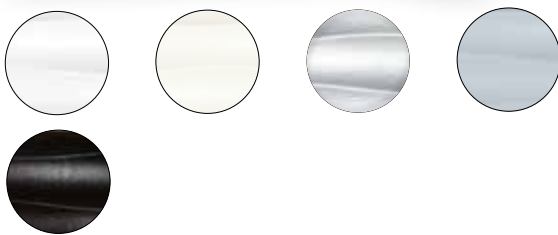

KONKAV – SEITE 41

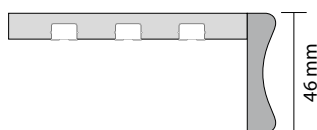
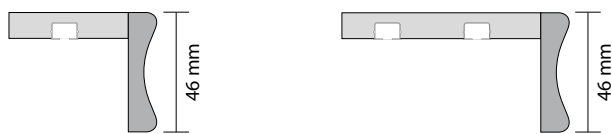
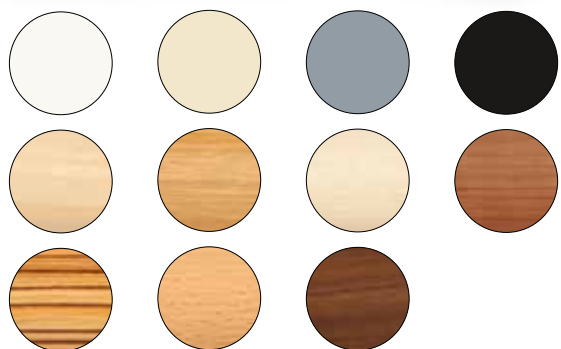



*"DAS HANDWERK WIRD UM SO HÖHER STEHEN, JE MEHR UND GLÜCKLICHER ES BEMÜHT IST, DEM NÜTZLICHEN DAS SCHÖNE ZU VERBINDEN."* HEINRICH WILHELM JOSIAS THIERSCH

Die von Hand gefertigten Maßprodukte sind ein wichtiges Gestaltungselement und tragen zum individuellen Erscheinungsbild eines Raumes bei. Mit diesem Programm geben wir Ihnen das oftmals unterschätzte Potenzial eines Schienensystems mit Holzblende das in Formgebung und Design bei der Raumgestaltung beiträgt.

Der für das Holz typische Farbton wird in seinem Ausdruck und Aussehen von der Jahresringstruktur, dem Wuchsgebiet und vom Klima bzw. der Geologie bestimmt und ist somit einzigartig.

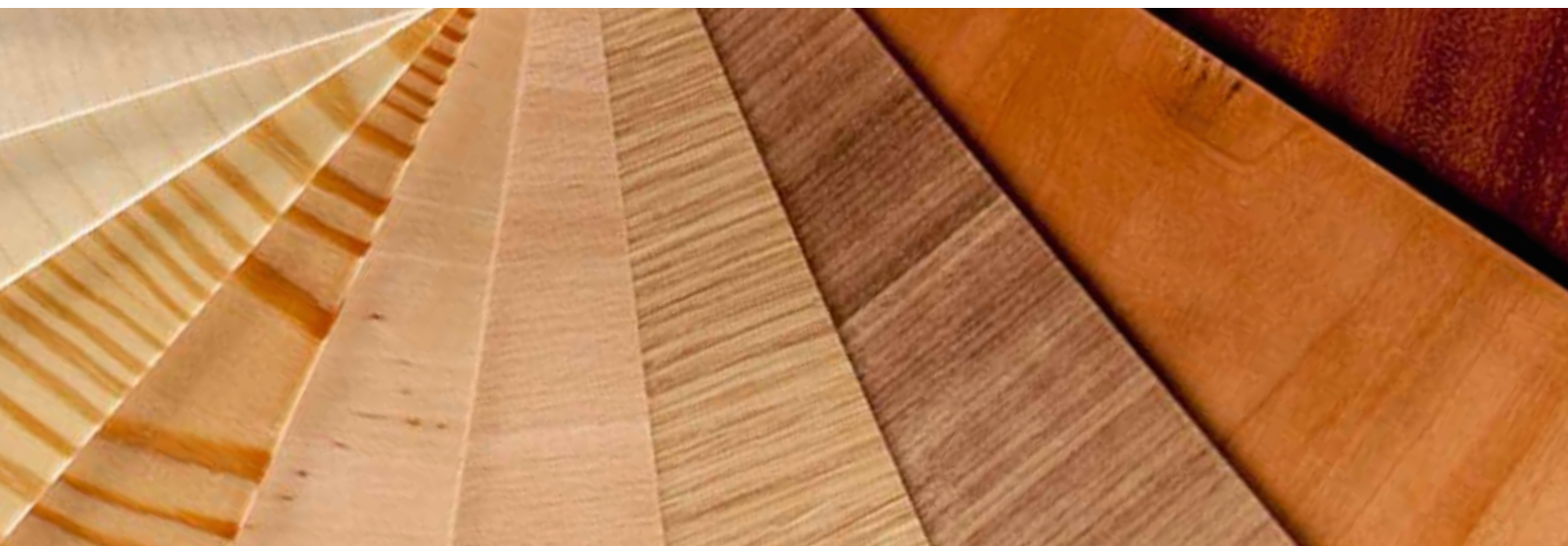

## Schienen

### STANDARDAUSFÜHRUNG

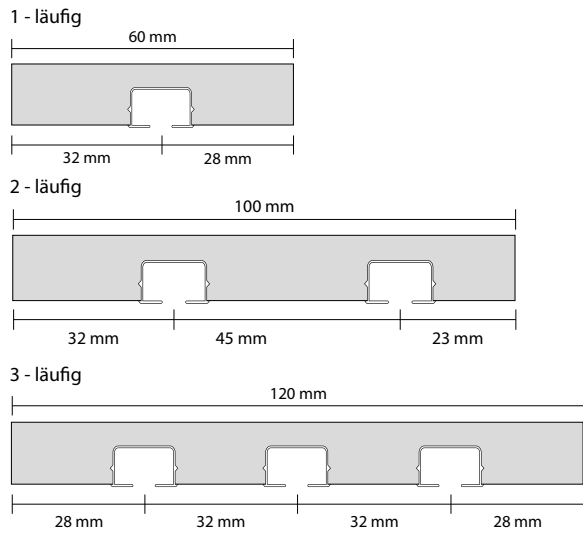

Auf Maß gefertigte Tischlerplatte (weiß) mit durchgehendem eingelassenen Laufprofil aus Kunststoff. Dadurch werden auch bei Retouren einwandfreie Laufeigenschaften erreicht.

### STANDARDZUBEHÖR



Gleiter



Verschlussstopfen



Zwischenfeststeller



Abdeckkappe

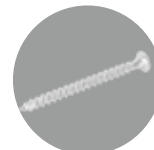

Schraube



Dübel

### AUSFÜHRUNG MIT LIFTSCHLEUSE



Liftschleuse

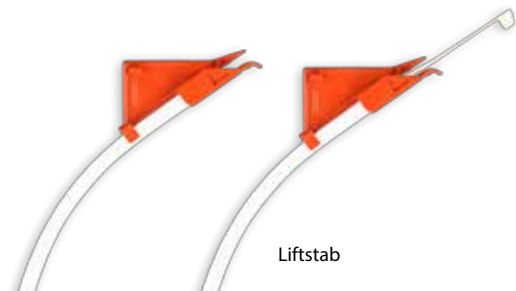

Liftstab

Hierbei werden die Schienen mit einer Schleuse versehen (Farbe: weiß), über welche die Gleiter entnommen bzw. wieder eingebracht werden können. Hierzu verwendet man den Liftstab, der in 2 verschiedenen Höhen erhältlich ist.



Die Positionierung der Liftschleuse erfolgt immer in der Schienenmitte (Standard). Bitte geben Sie Abweichungen bei der Bestellung stets an.

### STANDARDZUBEHÖR BEI LIFTSCHLEUSE



Liftgleiter



Zwischenfeststeller



Abdeckkappe

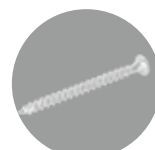

Schraube



Dübel

## Blenden

### BLENDENHÖHE

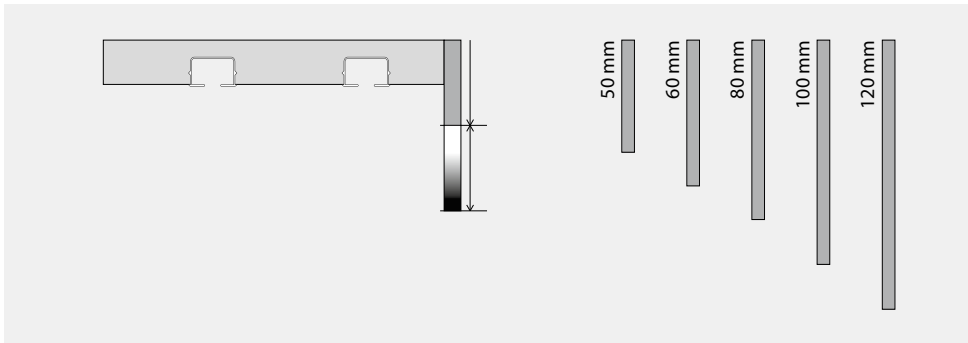

Bei vielen Modellen ist die Blende in verschiedenen Höhen lieferbar. (siehe Modellübersicht)

### SEITLICHER BLENDENABSCHLUSS OHNE RETOURE

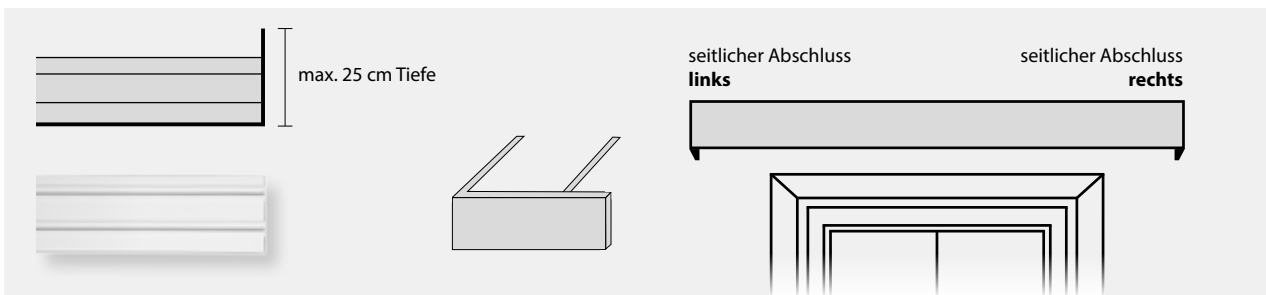

Als Gehrung gearbeiteter Blendenabschluss für eine hochwertige Seitenverblendung. Links, rechts oder beidseitig wählbar.

### RETOUREN

#### ECKIGER ANSATZ

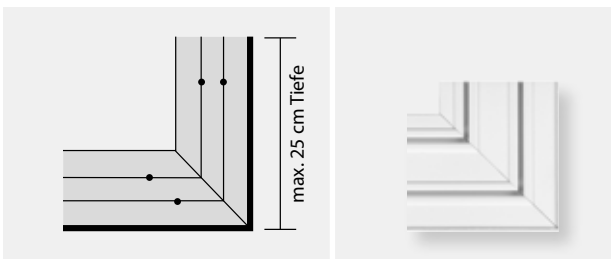

Retoure als Gehrungsschnitt gearbeitet mit einer max. Retourentiefe von 25 cm. Links, rechts oder beidseitig wählbar. Der Vorhang kann nicht um die Ecke geschleudert werden und ist im Retourenbereich feststehend.

#### RUNDER ANSATZ

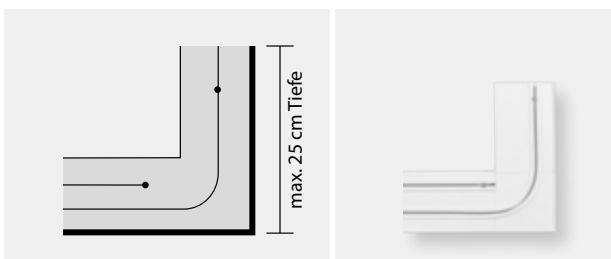

Angearbeitete Retoure mit durchgehendem, ansatzfreiem vorderen Lauf. Links, rechts oder beidseitig wählbar. Der Vorhang lässt sich im vorderen Lauf zur Wand führen. Die Blende ist eckig auf Gehrung gearbeitet.

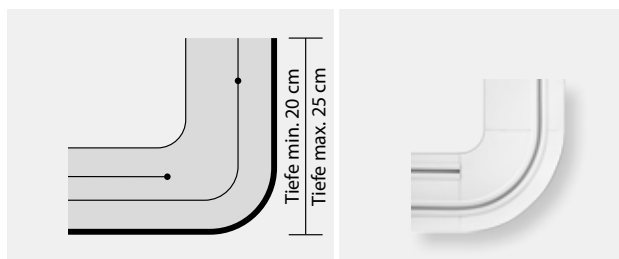

Angearbeitete Retoure mit durchgehendem, ansatzfreiem vorderen Lauf. Links, rechts oder beidseitig wählbar. Der Vorhang lässt sich im vorderen Lauf zur Wand führen. Die Blende ist rund gearbeitet.



**Diese Ausführung der Retoure ist nur bei dem Modell SELECTO und BASIC Standard möglich.**



## INNEN- / AUSSENECKEN 90°

### GEHRUNG 90° EINFACHE ECKLÖSUNG

#### Innenecke

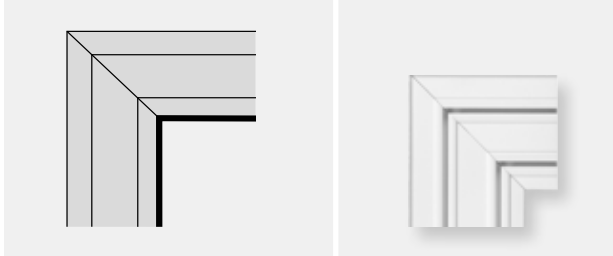

Rechtwinklige Verbindung zweier Kompletanlagen. Der Vorhang kann nicht durch die Ecke geschleudert werden.

#### Außenecke

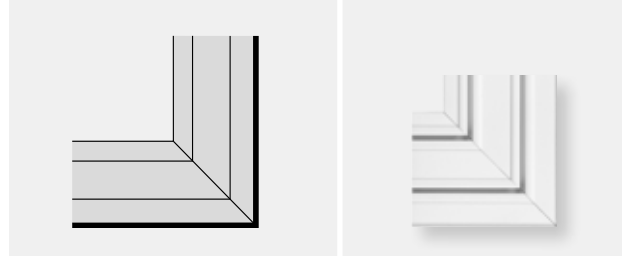

Rechtwinklige Verbindung zweier Kompletanlagen. Der Vorhang kann nicht durch die Ecke geschleudert werden.

### DURCHSCHLEUDERECKE 90° - ECKIG

#### Innenecke

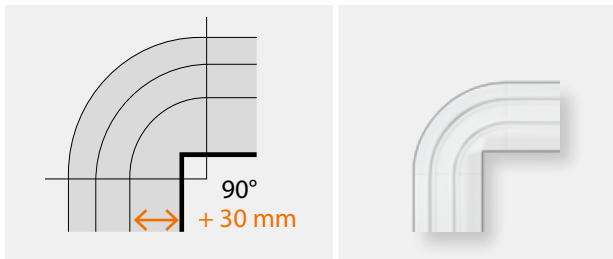

Eingearbeiteter 90° Bogen mit durchgehendem, ansatzfreiem Lauf. Dadurch keine Laufunterbrechung und somit optimale Laufeigenschaften. Der Vorhang kann durch die Ecke geschleudert werden.

#### Außenecke

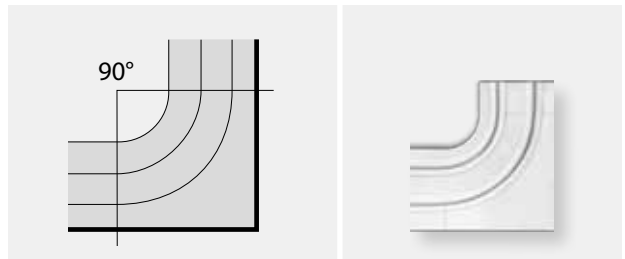

Eingearbeiteter 90° Bogen mit durchgehendem, ansatzfreiem Lauf. Dadurch keine Laufunterbrechung und somit optimale Laufeigenschaften. Der Vorhang kann durch die Ecke geschleudert werden.



**Bei Innenecken ist fertigungstechnisch ein Laufabstand zur Blende von 30 mm notwendig. Beachten Sie die dadurch jeweilig erhöhte Schienenbreite.**

### DURCHSCHLEUDERECKEN 90° - RUND

#### Innenecke

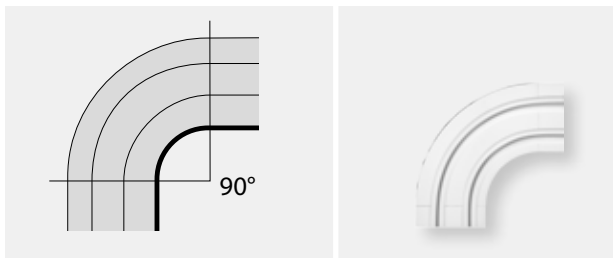

Eingearbeiteter 90° Bogen mit durchgehendem, ansatzfreiem Lauf. Dadurch keine Laufunterbrechung und somit optimale Laufeigenschaften. Der Vorhang kann durch die Ecke geschleudert werden.

#### Außenecke

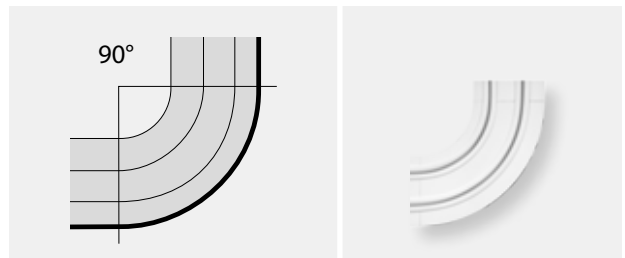

Eingearbeiteter 90° Bogen mit durchgehendem, ansatzfreiem Lauf. Dadurch keine Laufunterbrechung und somit optimale Laufeigenschaften. Der Vorhang kann durch die Ecke geschleudert werden.



**Diese Ausführung der Durchschleuderecke ist nur bei den Modellen SELECTO und BASIC Standard möglich.**



**Diese Ausführung der Durchschleuderecke ist nur bei den Modellen SELECTO und BASIC Standard möglich.**

# Produktbeschreibung / Ausführung

## ERKERBOGEN (BELIEBIGER WINKEL) - ECKIG

### Innenecke

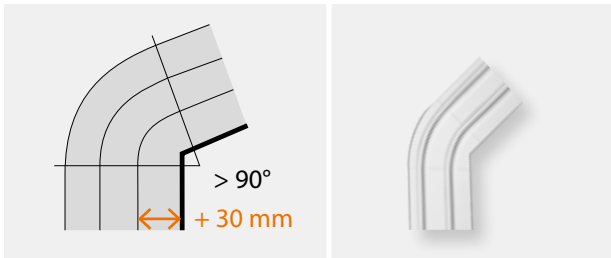

Eingearbeiteter Bogen (beliebiger Winkel) mit durchgehendem, ansatzfreiem Lauf. Dadurch keine Laufunterbrechung und somit optimale Laufeigenschaften. Der Vorhang kann durch die Ecke geschleudert werden.



**Bei Innenecken ist fertigungstechnisch ein Laufabstand zur Blende von 30 mm notwendig. Beachten Sie die dadurch jeweilig erhöhte Schienenbreite.**

### Außenecke

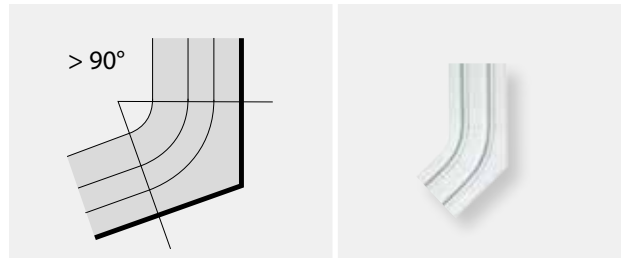

Eingearbeiteter Bogen (beliebiger Winkel) mit durchgehendem, ansatzfreiem Lauf. Dadurch keine Laufunterbrechung und somit optimale Laufeigenschaften. Der Vorhang kann durch die Ecke geschleudert werden.

## ERKERBOGEN (BELIEBIGER WINKEL) - RUND

### Innenecke

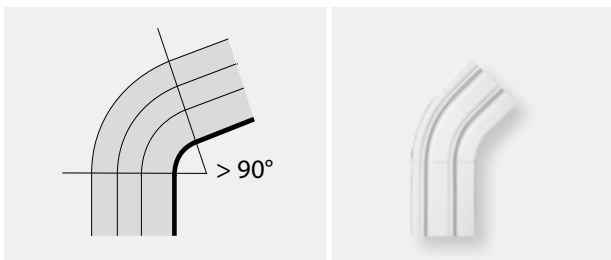

Eingearbeiteter Bogen (beliebiger Winkel) mit durchgehendem, ansatzfreiem Lauf. Dadurch keine Laufunterbrechung und somit optimale Laufeigenschaften. Der Vorhang kann durch die Ecke geschleudert werden.



**Diese Ausführung ist nur bei den Modellen SELECTO und BASIC Standard möglich.**

### Außenecke

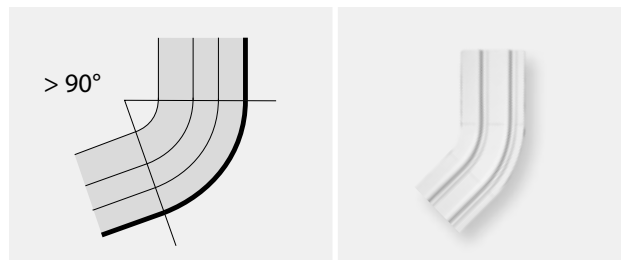

Eingearbeiteter Bogen (beliebiger Winkel) mit durchgehendem, ansatzfreiem Lauf. Dadurch keine Laufunterbrechung und somit optimale Laufeigenschaften. Der Vorhang kann durch die Ecke geschleudert werden.

## ERKERRUNDBOGEN (BELIEBIGER WINKEL)

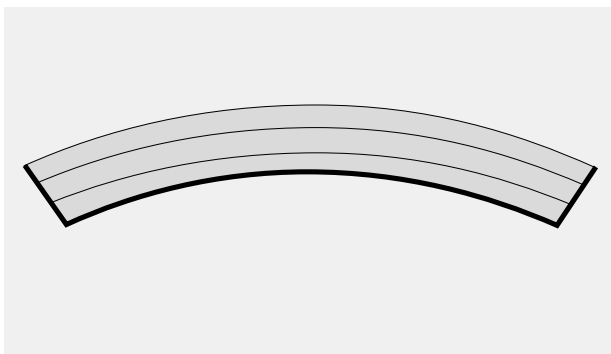

Wir bieten Ihnen eine hochwertige und professionelle Erkerlösung im beliebigen Winkel an. Der Lauf ist ansatzfrei in die Schiene eingelassen und ermöglicht somit optimale Laufeigenschaften. Der Vorhang kann komplett durch geschleudert werden.



**Diese Ausführung ist nur bei den Modellen SELECTO und BASIC möglich.**



Die maßgefertigten Schienensysteme können Sie an die Wand bzw. Decke montieren. Bitte geben Sie unbedingt an, welche Montageart vorliegt, da das jeweilige Zubehör beigelegt wird.

## DECKENMONTAGE

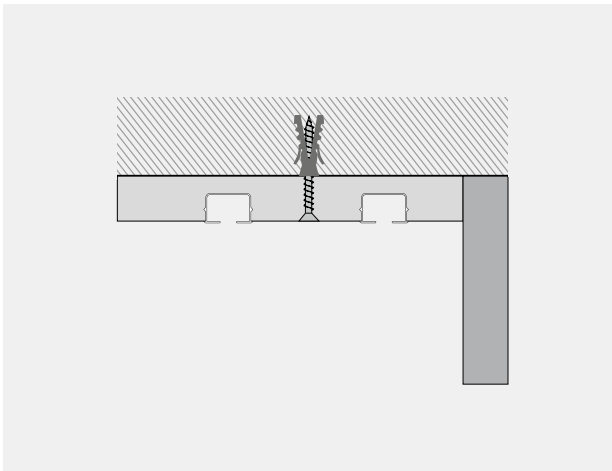

Die Schienensysteme werden Ihnen bei Deckenmontage stets vorgebohrt geliefert.

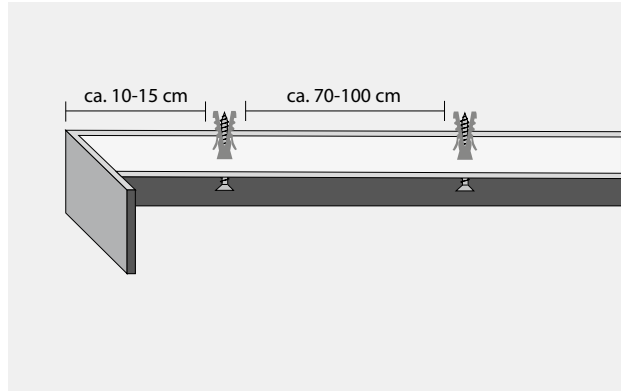

## WANDMONTAGE

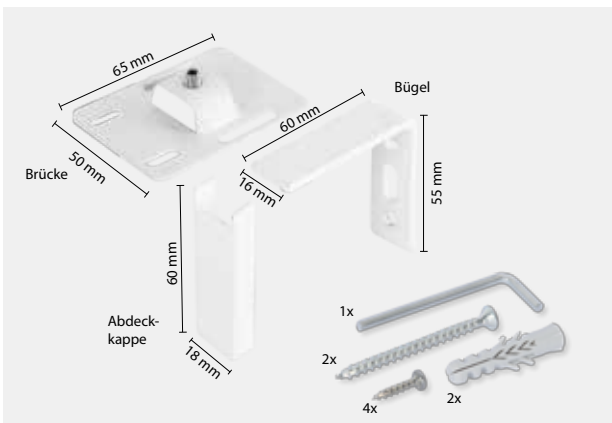
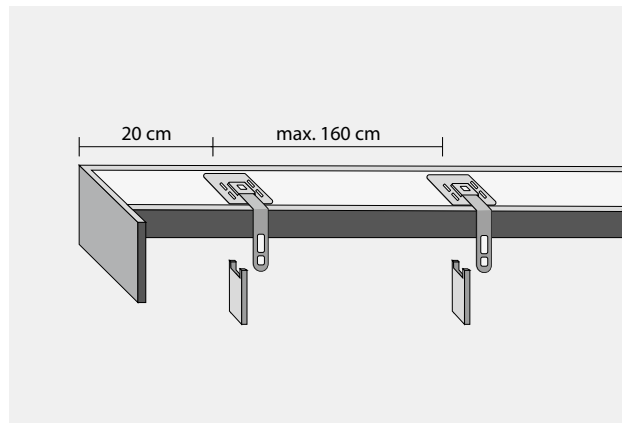
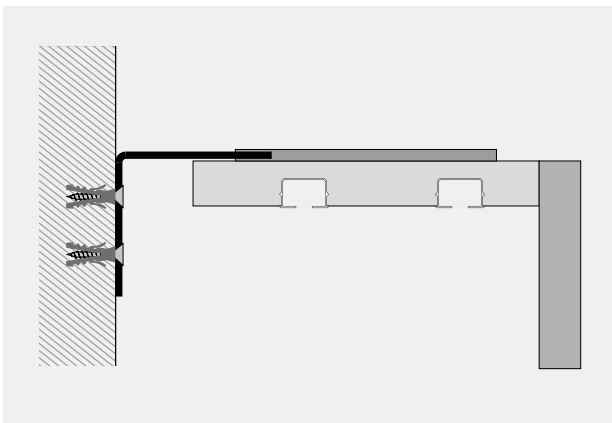

verschiedene Wandwinkel zur Auswahl  
(60 mm, 80 mm, 100 mm, 120 mm, 150 mm)



Basic - C



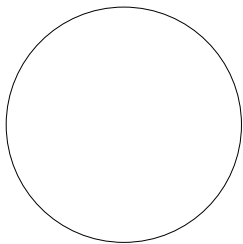

WEISS

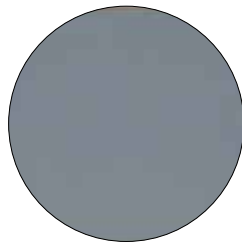

SILBER

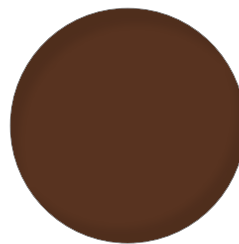

BRAUN

### INFO

max. Längen:

weiß / braun = 560 cm (Längen darüber werden geteilt und mit Stoß geliefert)

silber = 530 cm (Längen darüber werden geteilt und mit Stoß geliefert)

EINLÄUFIG

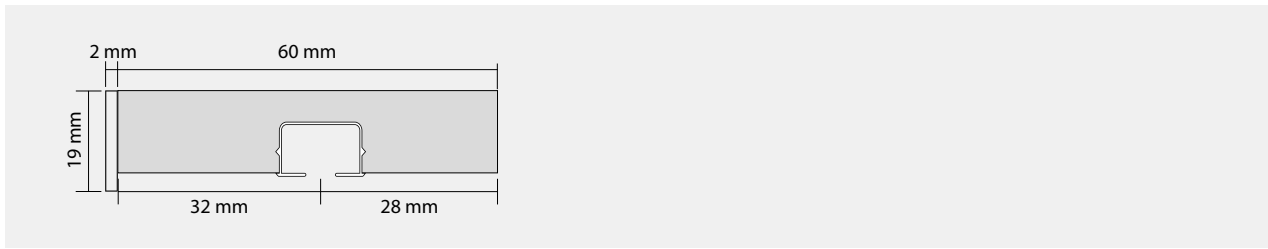

ZWEILÄUFIG

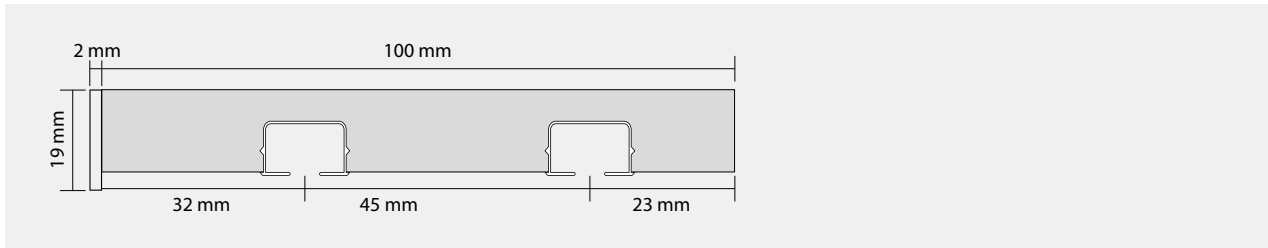

DREILÄUFIG

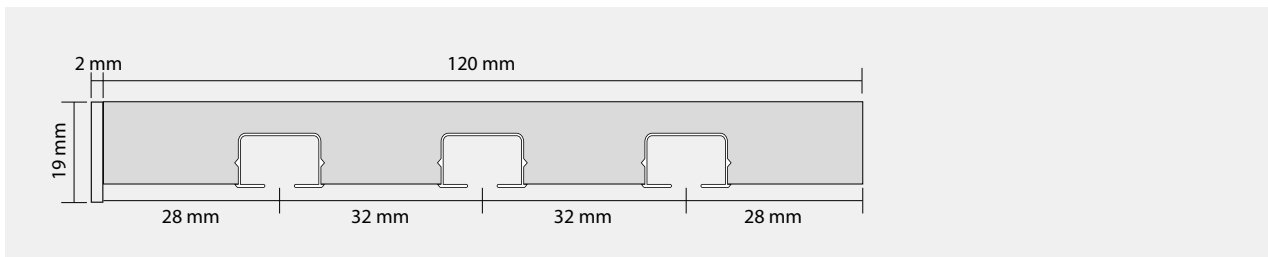

VIERLÄUFIG

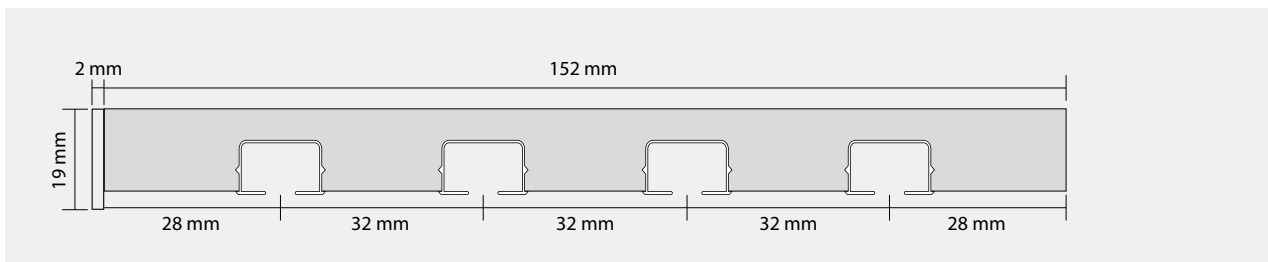

FÜNFLÄUFIG

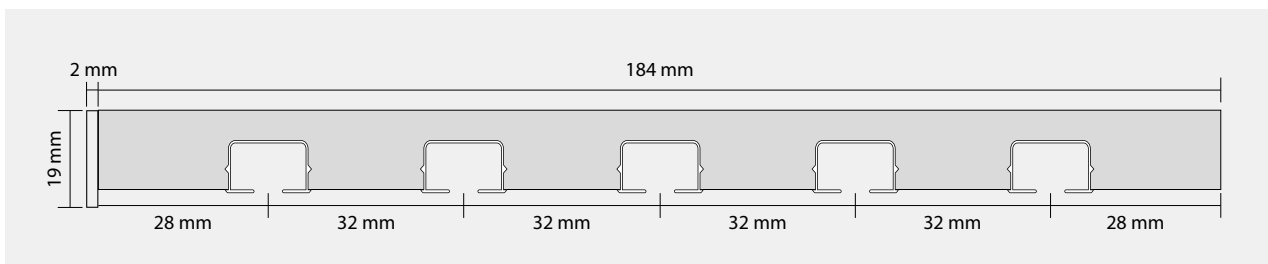

**Seitendeckel**

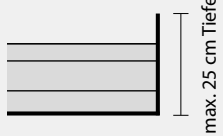

1-Lauf
2-Lauf
3-Lauf
4-Lauf
5-Lauf

**Retoure - Eckiger Ansatz**

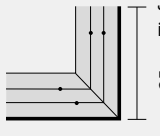

1-Lauf
2-Lauf
3-Lauf
4-Lauf
5-Lauf

**Retoure - Runder Ansatz / Modell I (Standard)**

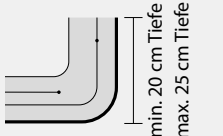

1-Lauf
2-Lauf
3-Lauf
4-Lauf
5-Lauf

**Retoure - Runder Ansatz / Modell II**

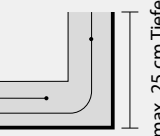

1-Lauf
2-Lauf
3-Lauf
4-Lauf
5-Lauf

**Rundbogen 90° / Innen- / Außenecken**

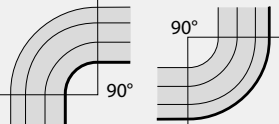

1-Lauf
2-Lauf
3-Lauf

**Erkerbogen (beliebiger Winkel)**

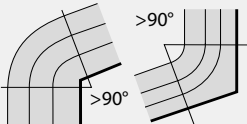

1-Lauf
2-Lauf
3-Lauf
4-Lauf
5-Lauf

**Gehrung 90° / Innen- / Außenecken**

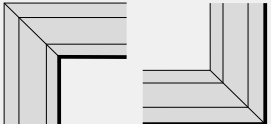

1-Lauf
2-Lauf
3-Lauf
4-Lauf
5-Lauf

**Erkerrundbogen (beliebiger Winkel)**



Aufpreis
----------





Start - A20

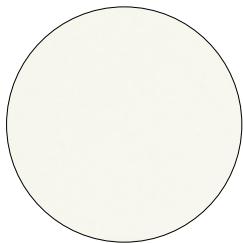

WEISS

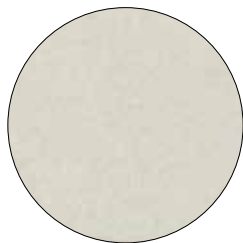

SILBER



AHORN



EICHE



BUCHE

### INFO

Die Blenden bestehen aus MDF (Mitteldichte Faserplatte) und sind foliert. Lieferbar in den Oberflächen wie abgebildet.  
max. Länge: 520 cm (Längen darüber werden geteilt und mit Stoß geliefert)

EINLÄUFIG

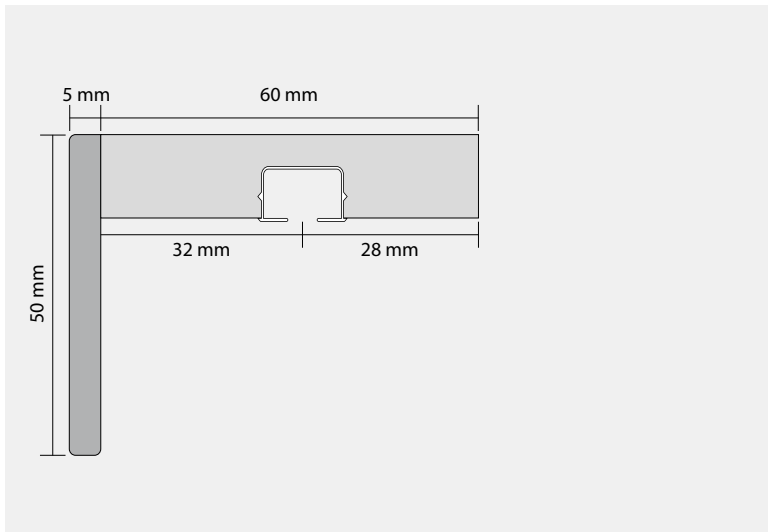

ZWEILÄUFIG

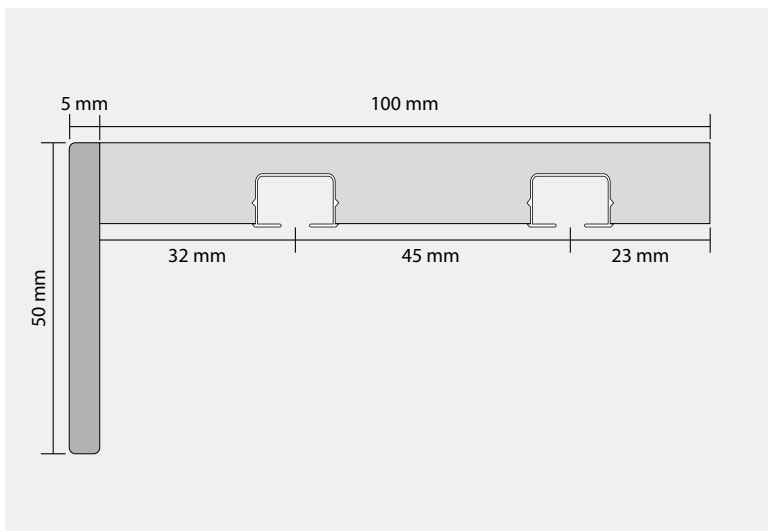

DREILÄUFIG

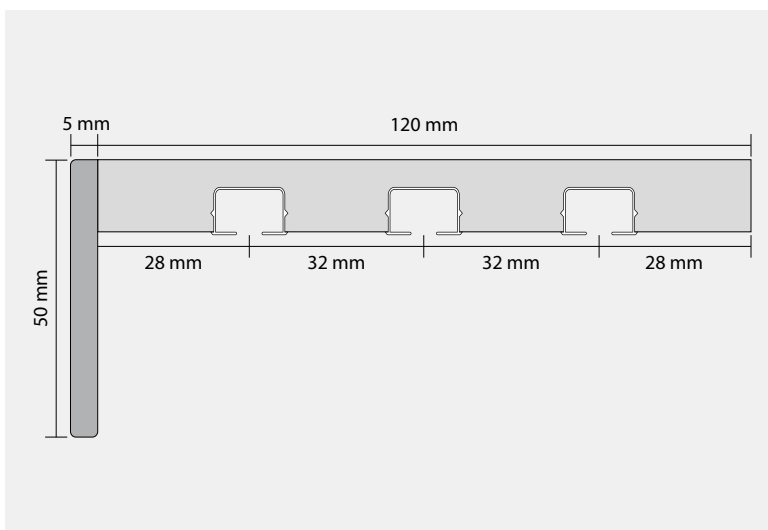

**Seitendeckel**



1-Lauf
2-Lauf
3-Lauf

**Retoure - Eckiger Ansatz**

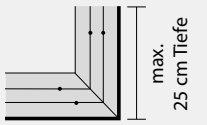

1-Lauf
2-Lauf
3-Lauf

**Retoure - Runder Ansatz**

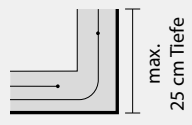

1-Lauf
2-Lauf
3-Lauf

**Rundbogen 90° / Innen- / Außenecken**

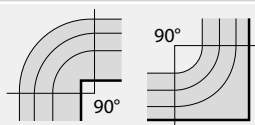

1-Lauf
2-Lauf
3-Lauf

**Erkerbogen (beliebiger Winkel)**

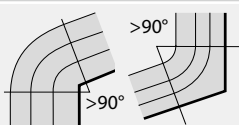

1-Lauf
2-Lauf
3-Lauf

**Gehrung 90° / Innen- / Außenecken**

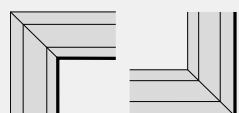

1-Lauf
2-Lauf
3-Lauf



Selecto - A

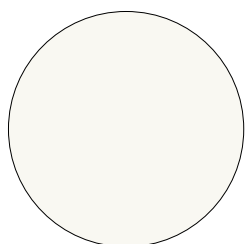

WEISS (RAL 9010)

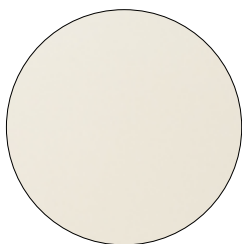

PERLWEISS (RAL 1013)

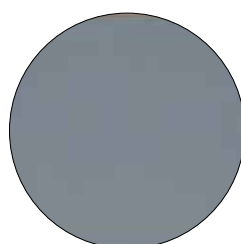

SILBERGRAU (RAL 7001)

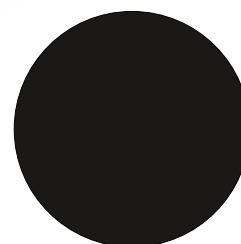

SCHWARZ (RAL 9005)

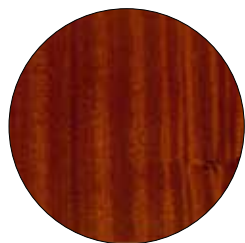

MAHAGONI



KIRSCH



KIEFER

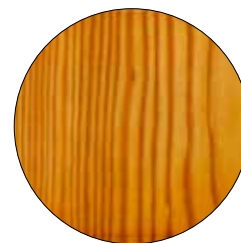

LÄRCHE



BIRKE



EICHE

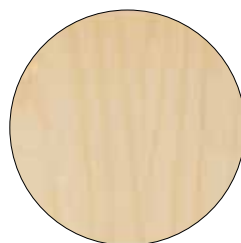

AHORN

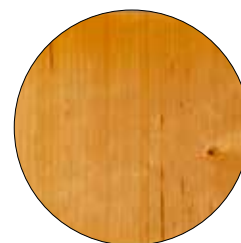

ERLE

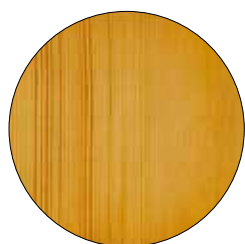

FICHTE



BUCHE



NUSS

### INFO

#### FURNIERT

Die Blenden bestehen aus furnierten Hartfaserplatten (Blende stehend furniert). Lieferbar in den Oberflächen Mahagoni, Kirsch, Kiefer, Lärche, Birke, Eiche, Ahorn, Erle, Fichte, Buche, Nuss.

max. Länge: 520 cm (Längen darüber werden geteilt und mit Stoß geliefert)

#### LACKIERT

Die Blenden bestehen aus Hartfaserplatten und sind lackiert. Lieferbar in den Oberflächen weiß, perlweiß, silbergrau, schwarz.

max. Länge: 520 cm (Längen darüber werden geteilt und mit Stoß geliefert)



Bitte beachten Sie, dass die Blendeninnenseite, technisch bedingt, mit einer Gegenfolie versehen ist.

EINLÄUFIG

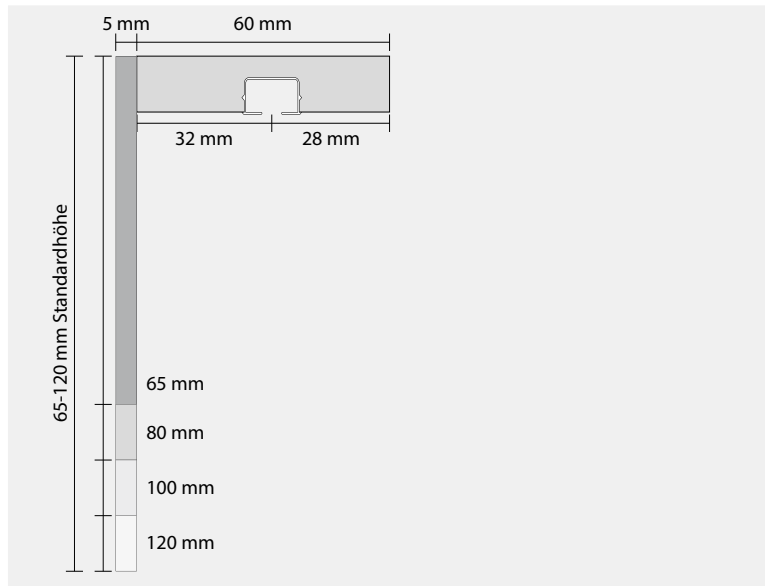

ZWEILÄUFIG

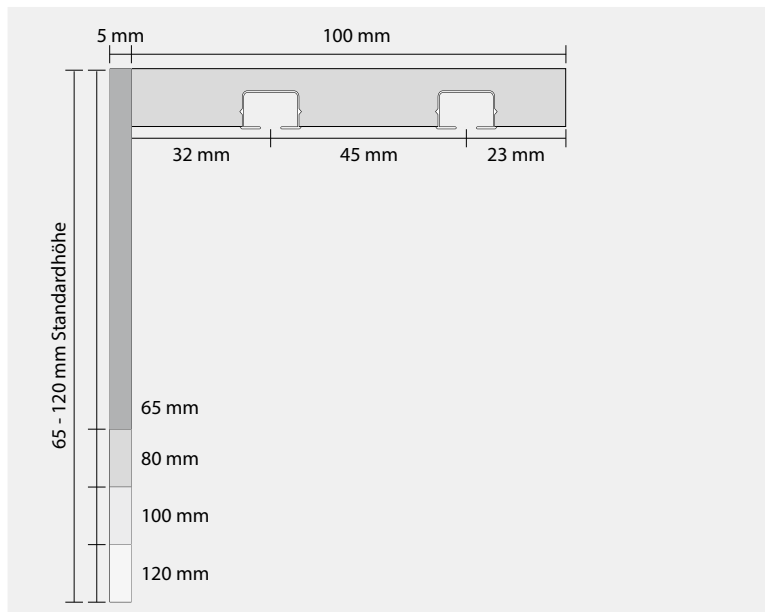

DREILÄUFIG

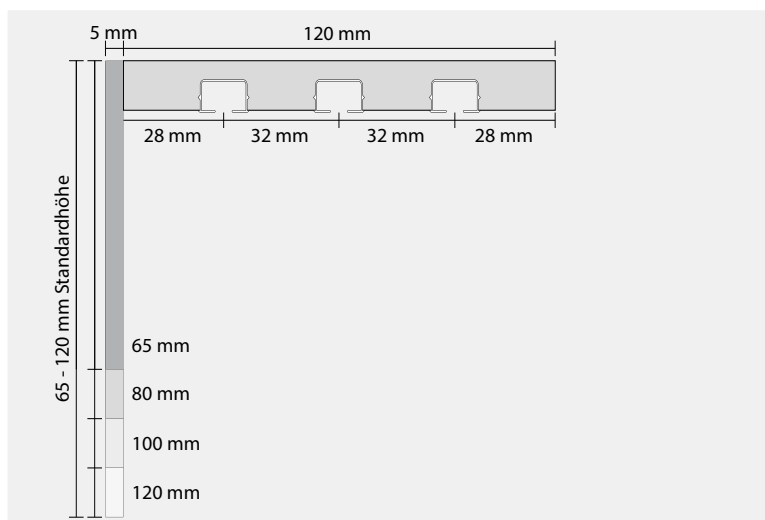

Schienenblatt allseitig weiß umrandet, Blendeninnenseite weiß, Blende stehend furniert, farbig lackiert, oder auf Holzfarbe gebeizt

Seitendeckel	
	1-Lauf
	2-Lauf
	3-Lauf

Retoure - Runder Ansatz / Modell I (Standard)	
	1-Lauf
	2-Lauf
	3-Lauf

Retoure - Runder Ansatz / Modell II	
	1-Lauf
	2-Lauf
	3-Lauf

Retoure - Eckiger Ansatz	
	1-Lauf
	2-Lauf
	3-Lauf

Rundbogen 90° / Innen- / Außenecken	
	1-Lauf
	2-Lauf
	3-Lauf

Erkerbogen (beliebiger Winkel)	
	1-Lauf
	2-Lauf
	3-Lauf

Gehrung 90° / Innen- / Außenecken	
	1-Lauf
	2-Lauf
	3-Lauf

Erkerrundbogen (beliebiger Winkel)	
	Aufpreis





Tenero-A80

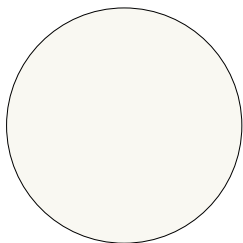

WEISS (RAL 9010)

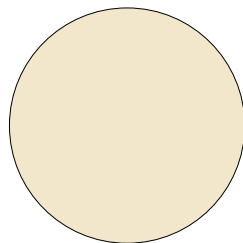

PERLWEISS (RAL 1013)

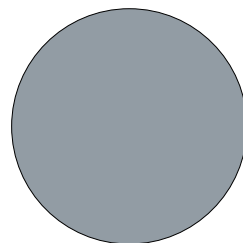

SILBERGRAU (RAL 7001)

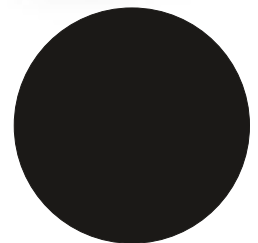

SCHWARZ (RAL 9005))



MAHAGONI



KIRSCH



SATIN NUSS

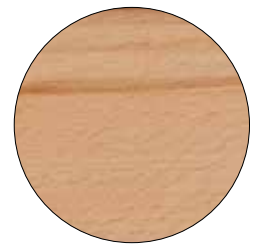

KERNBUCH



BUCH

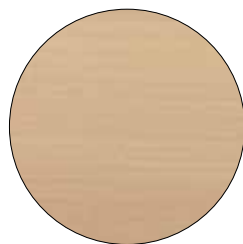

AHORN



NUSS



BIRKE

### INFO

#### EDELHOLZFURNIER

Die Blenden bestehen aus Spanplatten und sind mit Edelholfurnier ummantelt. Lieferbar in den Oberflächen Ahorn, Birke, Buche, Nuss, Mahagoni, Kirsch, Eiche.  
max. Länge: 410 - 450 cm je nach Verfügbarkeit (Längen darüber werden geteilt und mit Stoß geliefert)

#### LACKIERT

Die Blenden bestehen aus Spanplatten und sind lackiert. Lieferbar in den Oberflächen weiß, perlweiß, silbergrau, schwarz.  
max. Länge: 520 cm je nach Verfügbarkeit (Längen darüber werden geteilt und mit Stoß geliefert)



Bitte beachten Sie, dass die Blendeninnenseite, technisch bedingt, mit einer Gegenfolie versehen ist.

EINLÄUFIG

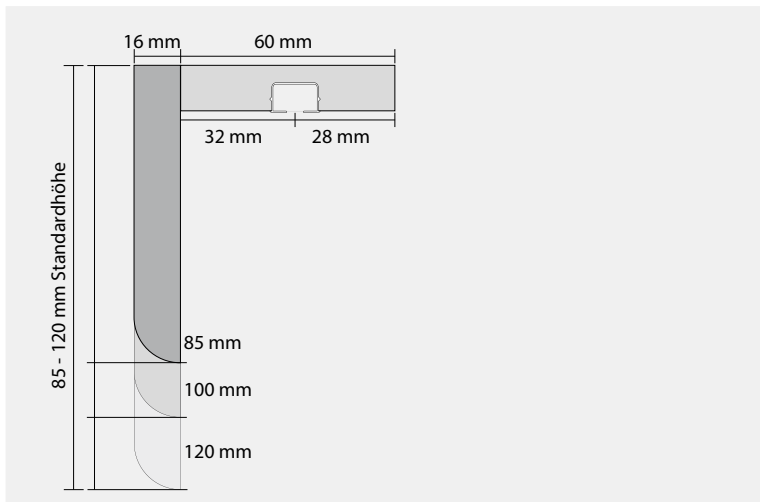

ZWEILÄUFIG

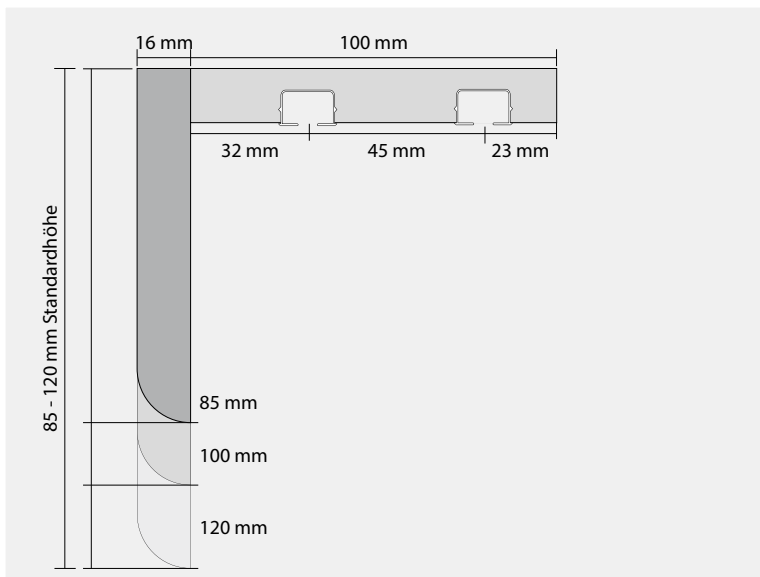

DREILÄUFIG

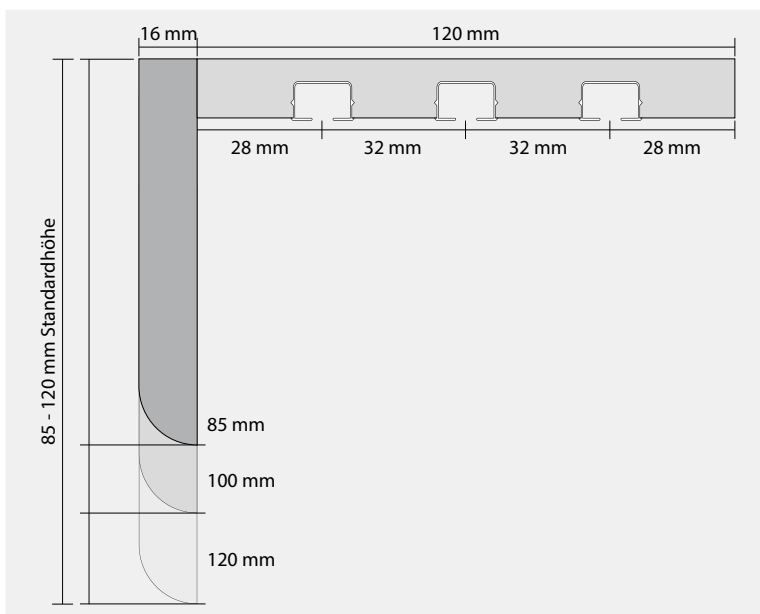

Seitendeckel	
	1-Lauf
	2-Lauf
	3-Lauf

Retoure - Eckiger Ansatz	
	1-Lauf
	2-Lauf
	3-Lauf

Retoure - Runder Ansatz	
	1-Lauf
	2-Lauf
	3-Lauf

Rundbogen 90° / Innen- / Außenecken	
	1-Lauf
	2-Lauf
	3-Lauf

Gehrung 90° / Innen- / Außenecken	
	1-Lauf
	2-Lauf
	3-Lauf

Erkerbogen (beliebiger Winkel)	
	1-Lauf
	2-Lauf
	3-Lauf



Sopra - A79



INDISCHER APFEL



KERNAHORN



SATIN NUSS

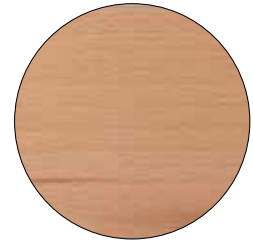

KERNBUCHE

**INFO:**

**EDELHOLZFURNIER**

Die Blenden bestehen aus MDF (Mitteldichte Faserplatte) und sind mit Edelholfurnier ummantelt. Lieferbar in den Oberflächen Indischer Apfel, Kernahorn, Satin Nuss, Kernbuche.

max. Länge: 400 cm

EINLÄUFIG

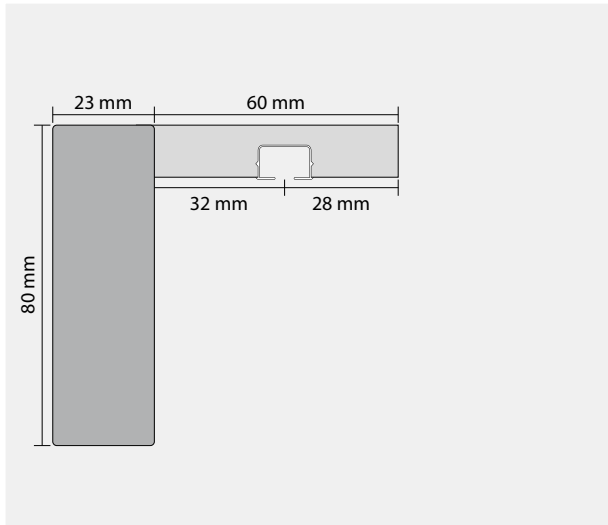

ZWEILÄUFIG

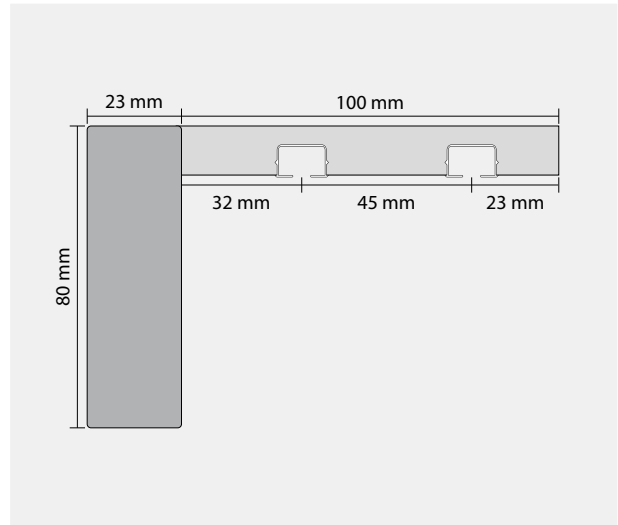

DREILÄUFIG

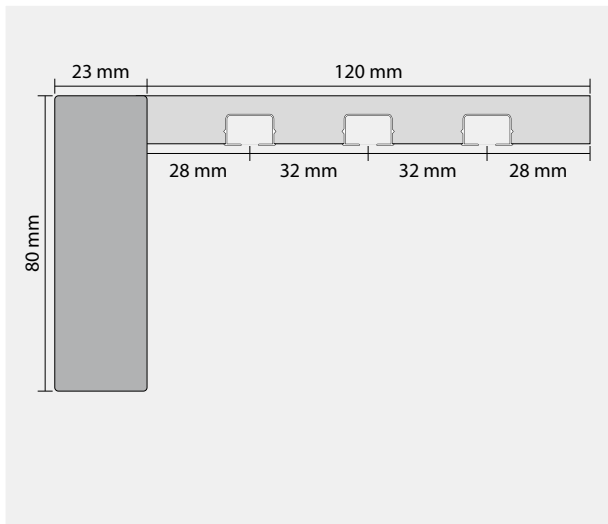

WANDMONTAGE

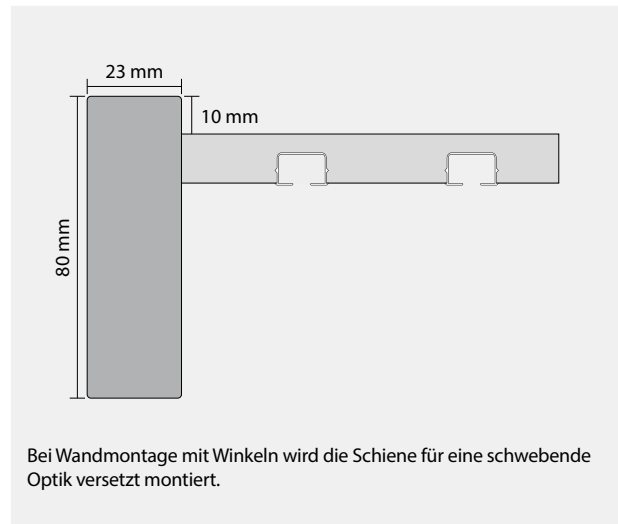

WANDANSCHLUSS FREISTEHEND



WANDANSCHLUSS EINSEITIG

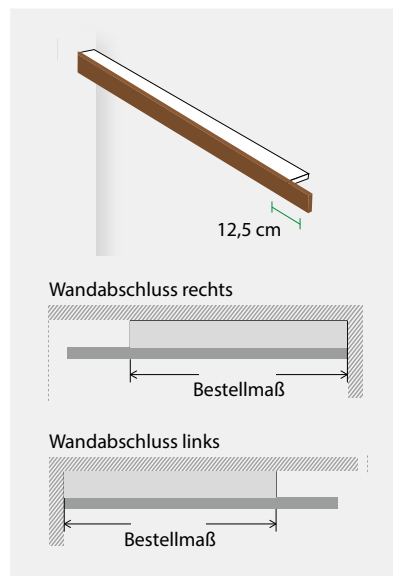

WANDANSCHLUSS BEIDSEITIG









Wave - A49

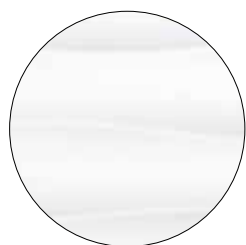
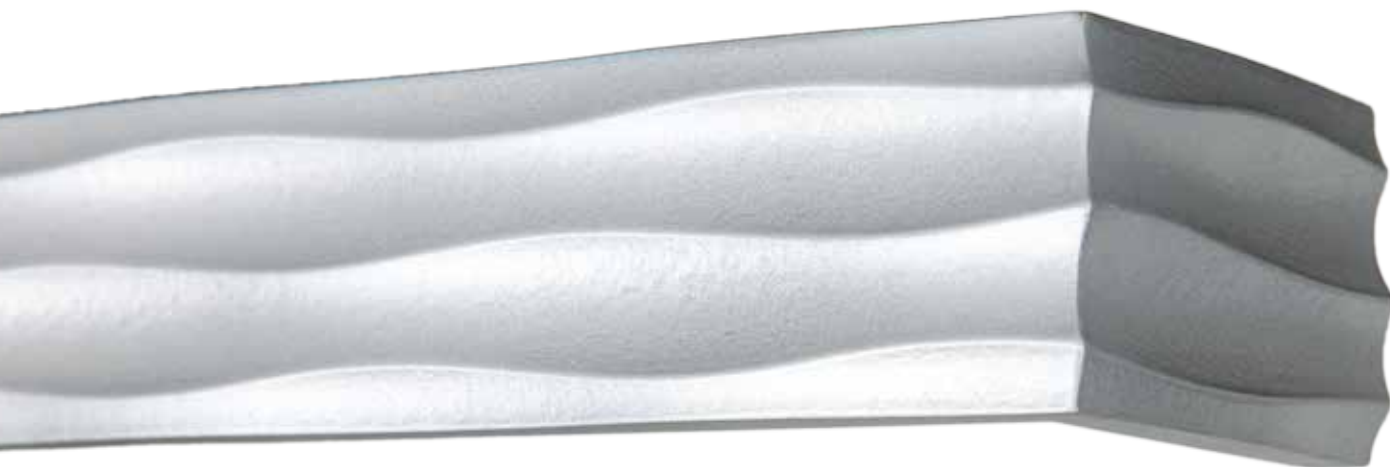

WEISS (RAL 9010)



PERLWEISS (RAL 1013)



METALLIC SILBER

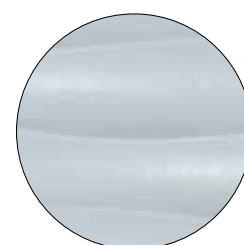

SILBERGRAU (RAL 7001)



SCHWARZ (RAL 9005)

### INFO

#### LACKIERT

Die Blenden bestehen aus MDF (Mitteldichte Faserplatte) und sind lackiert. Lieferbar in den Oberflächen weiß, perlweiß, silbergrau, metallic silber, schwarz.

max. Länge: 275 cm (Längen darüber werden geteilt und mit Stoß geliefert)



Bitte beachten Sie, dass die Blendeninnenseite, technisch bedingt, mit einer Gegenfolie versehen ist.

## EINLÄUFIG

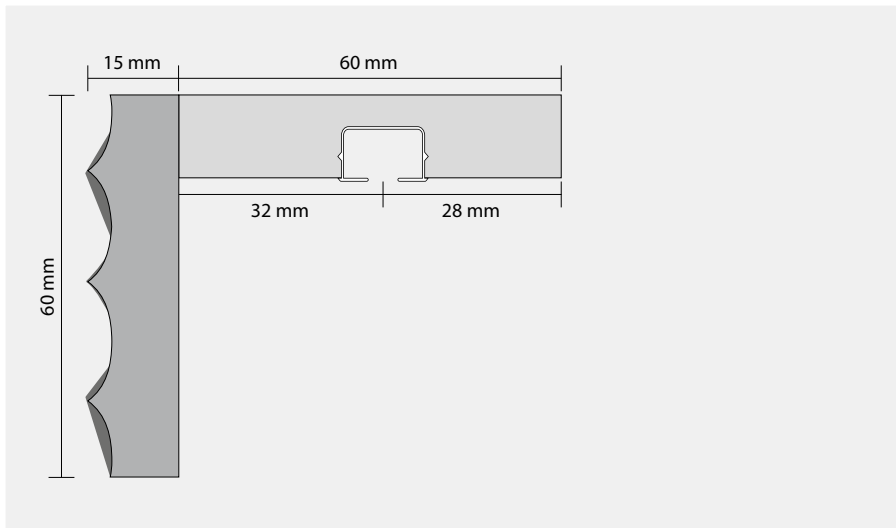

## ZWEILÄUFIG

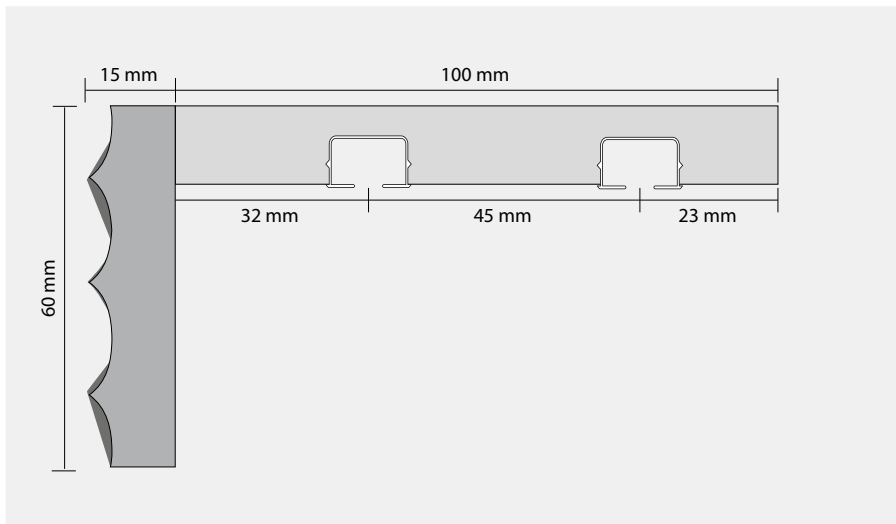

## DREILÄUFIG

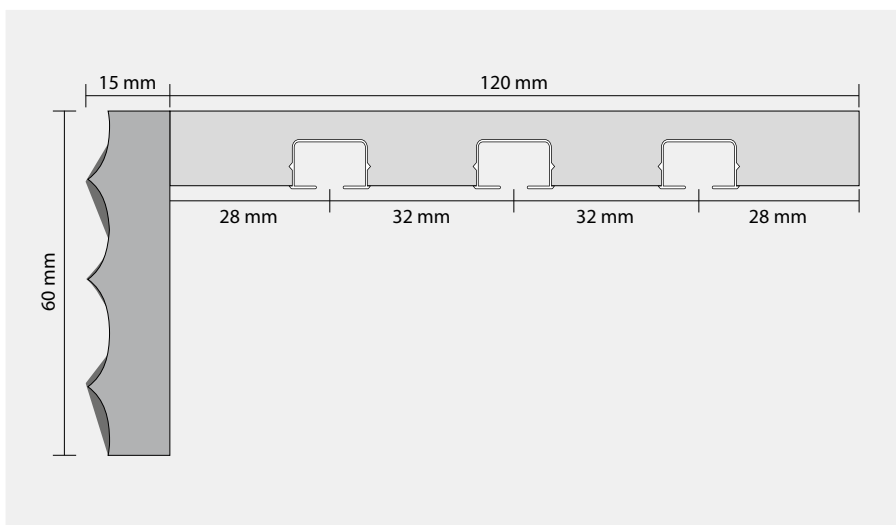

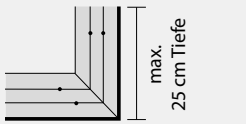

Seitendeckel	
	1-Lauf
	2-Lauf
	3-Lauf

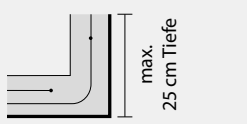
Retoure - Eckiger Ansatz	
	1-Lauf
	2-Lauf
	3-Lauf

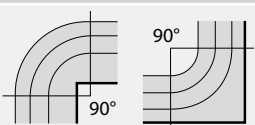
Retoure - Runder Ansatz	
	1-Lauf
	2-Lauf
	3-Lauf

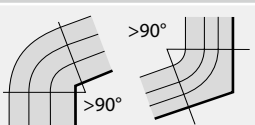
Rundbogen 90° / Innen- / Außenecken	
	1-Lauf
	2-Lauf
	3-Lauf

Erkerbogen (beliebiger Winkel)	
	1-Lauf
	2-Lauf
	3-Lauf

Gehrung 90° / Innen- / Außenecken	
	1-Lauf
	2-Lauf
	3-Lauf



Konkav-A46

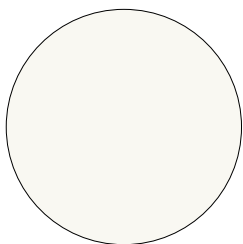

WEISS (RAL 9010)

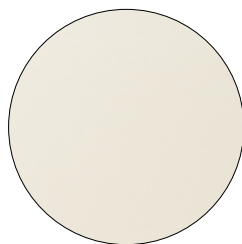

PERLWEISS (RAL 1013)

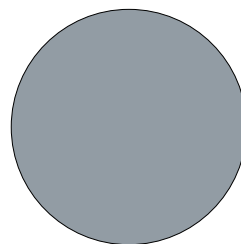

SILBERGRAU (RAL 7001)

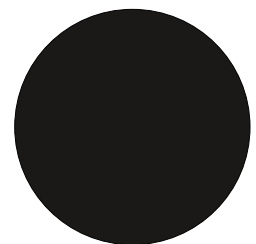

SCHWARZ (RAL 9005)

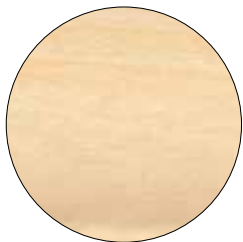

BIRKE



EICHE



AHORN



KIRSCH

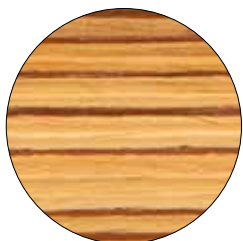

ZEBRANO



BUCHE



NUSS

**INFO:**

**EDELHOLZFURNIER**

Die Blenden bestehen aus MDF (Mitteldichte Faserplatte) und sind mit Edelholfurnier ummantelt. Lieferbar in den Oberflächen Birke, Eiche, Ahorn, Kirsch, Zebrano, Buche, Nuss.

max. Länge: ca. 410 - 450 cm je nach Verfügbarkeit (Längen darüber werden geteilt und mit Stoß geliefert)

**LACKIERT**

Die Blenden bestehen aus MDF (Mitteldichte Faserplatte) und sind lackiert. Lieferbar in den Oberflächen weiß, perlweiß, silbergrau, schwarz.

max. Länge: lackiert -> ca. 520 cm (Längen darüber werden geteilt und mit Stoß geliefert)



Bitte beachten Sie, dass die Blendeninnenseite, technisch bedingt, mit einer Gegenfolie versehen ist.

EINLÄUFIG

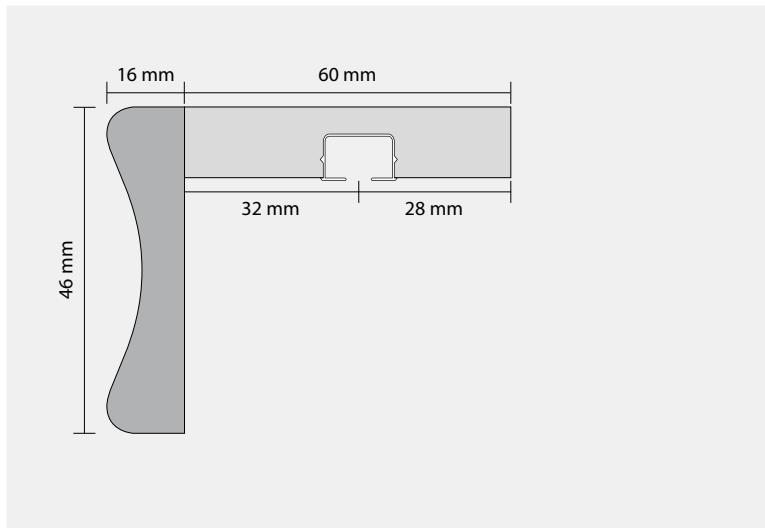

ZWEILÄUFIG

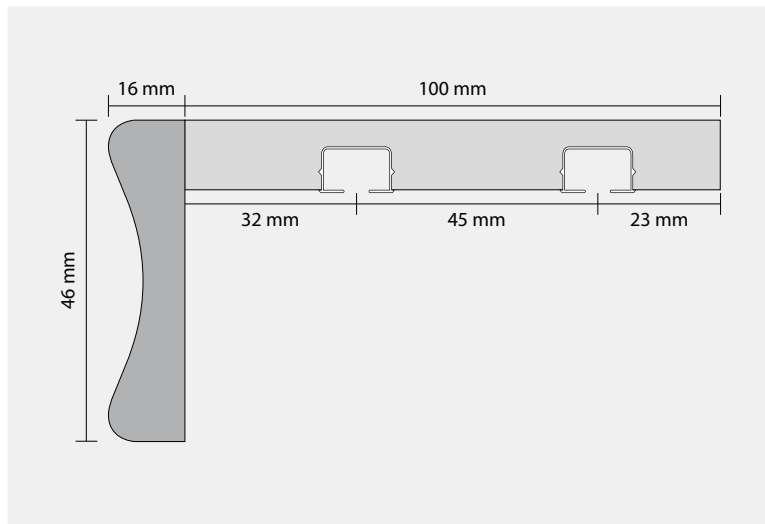

DREILÄUFIG

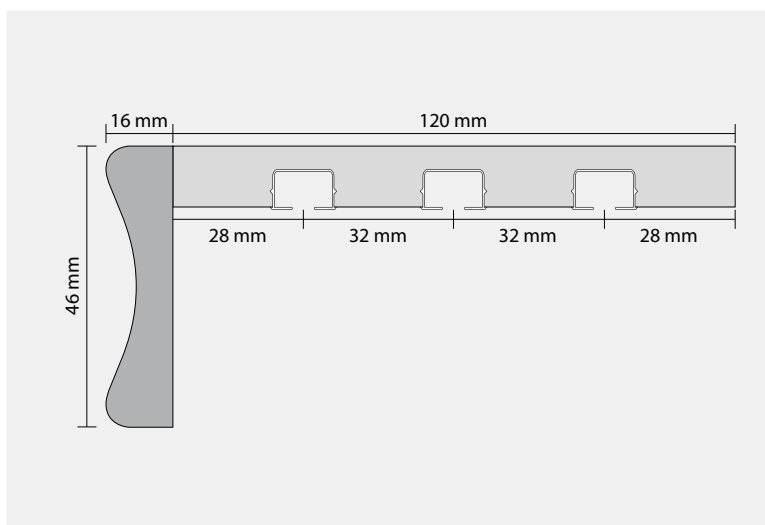

**Seitendeckel**

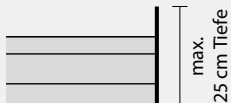

1-Lauf
2-Lauf
3-Lauf

**Retoure - Eckiger Ansatz**

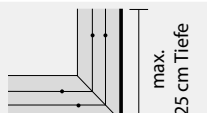

1-Lauf
2-Lauf
3-Lauf

**Retoure - Runder Ansatz**

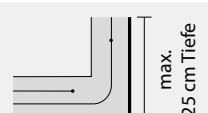

1-Lauf
2-Lauf
3-Lauf

**Rundbogen 90° / Innen- / Außenecken**

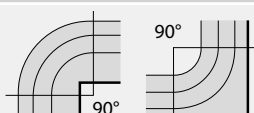

1-Lauf
2-Lauf
3-Lauf

**Erkerbogen (beliebiger Winkel)**

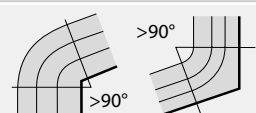

1-Lauf
2-Lauf
3-Lauf

**Gehrung 90° / Innen- / Außenecken**



1-Lauf
2-Lauf
3-Lauf





# Aufmaß

## AUFMASSANLEITUNG

### ÜBER DEM FENSTER

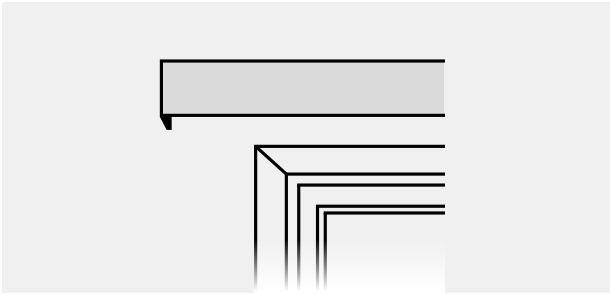

Bestellmaß = Mauerlichte + beidseitiger Überstand (mind. je 25 cm)

### VON WAND ZU WAND

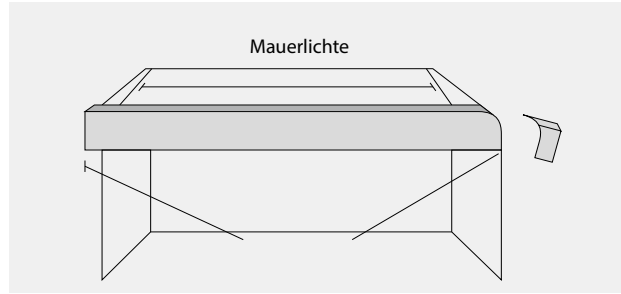

Bestellmaß = Mauerlichte - 1 cm

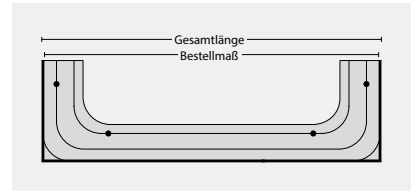
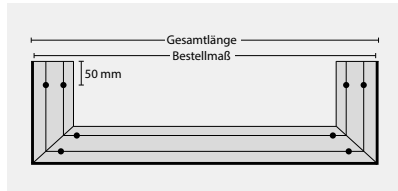

Unter Bestellmaß verstehen wir immer die Länge des Schienenbretts mit bzw. ohne Retoure.

Gesamtlänge = Bestellmaß (mit bzw. ohne Retouren) + Blendenstärke. Sollten Sie die Lieferung der Schienen als Gesamtlänge wünschen, notieren Sie diesen Hinweis stets auf das Bestellformular.

### INNENRUNDBOGEN

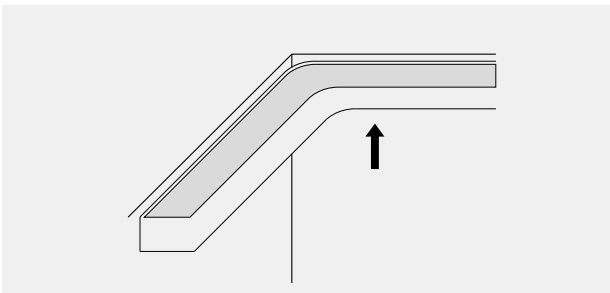

### AUSSERUNDBOGEN

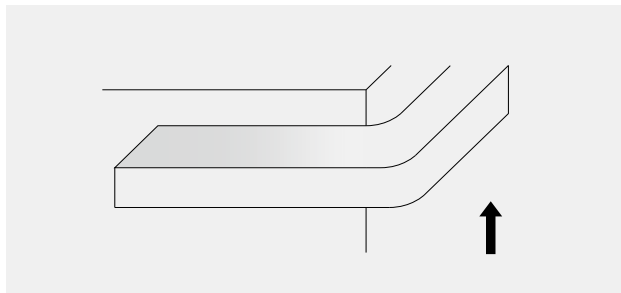

Die Maßangaben sollten durch eine Skizze (Draufsicht) oder eine Schablone verdeutlicht werden. Ohne Anmerkung oder schriftlichen Hinweis werden Skizzen stets als Draufsicht verstanden. Bitte geben Sie uns nur die Wandmaße und den gewünschten Wandabstand an.

#### Innenrundbogen Ohne Abschluss

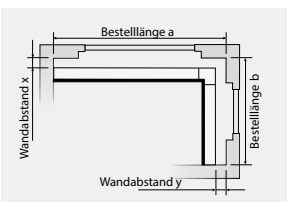

#### Innenrundbogen rechter Abschluss

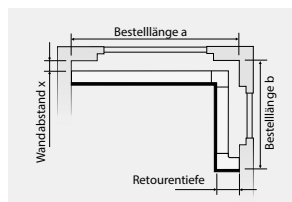

#### Innenrundbogen linker Abschluss

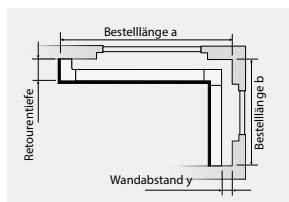

#### Innenrundbogen beidseitiger Abschluss

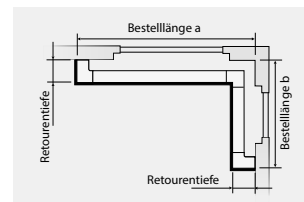

Bitte beachten Sie, dass Anlagen aufgrund Ihrer Größe evtl. geteilt ausgeliefert werden müssen.

**Außenbogen  
Ohne Abschluss**

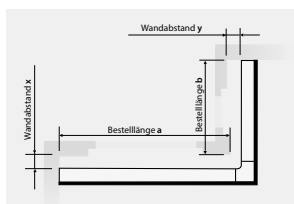

**Außenbogen  
rechter Abschluss**

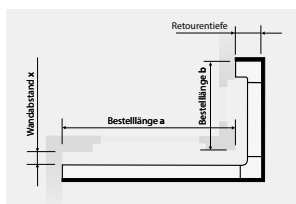

**Außenbogen  
linker Abschluss**

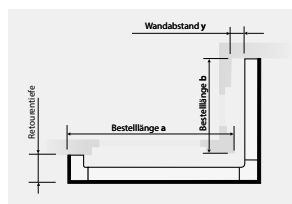

**Außenbogen  
beidseitiger Abschluss**

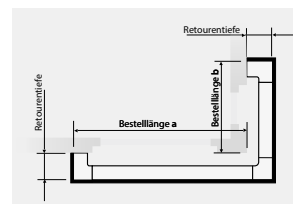

Komplettgarnituren sind Maßanfertigungen, die individuell nach Ihren Wünschen produziert werden. Sie können daher weder umgetauscht, noch zurückgenommen werden. Bitte achten Sie daher beim Ausmessen auf exakte Angaben.



**Bitte beachten Sie, dass Anlagen aufgrund Ihrer Größe evtl. geteilt ausgeliefert werden müssen.**

**ERKER**

Die Maßangaben sollten durch eine Skizze (Draufsicht) oder eine Schablone verdeutlicht werden. Ohne Anmerkung oder schriftlichen Hinweis werden Skizzen stets als Draufsicht verstanden. Bitte geben Sie uns nur die Wandmaße und den gewünschten Wandabstand an. Bitte messen Sie für eine genaue Nachbildung der Vorortsituation auch die Diagonalmaße.

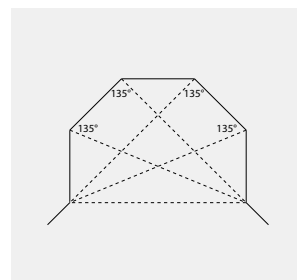
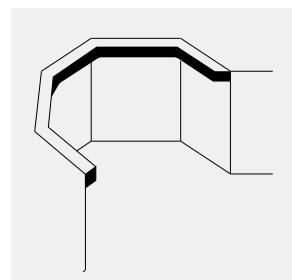
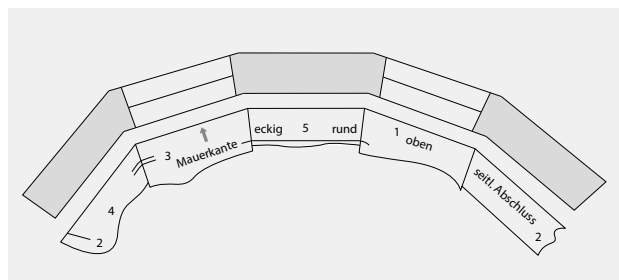

**HINWEISE ZUR SCHABLONENERSTELLUNG**

- verwenden Sie zur Erstellung stabiles Material (z.B. Karton usw.)
- kennzeichnen Sie die Oberseite der Schablone mit „oben“, die Schablonenoberseite entspricht dem Schienenrücken
- Kennzeichnen Sie die Mauerkante sowie die Enden der Vorhangschiene

Rundbogenkomplettgarnituren sind Maßanfertigungen, die individuell nach Ihren Wünschen produziert werden. Sie können daher weder umgetauscht, noch zurückgenommen werden. Bitte achten Sie daher beim Ausmessen auf exakte Angaben.



**Bitte beachten Sie, dass Anlagen aufgrund Ihrer Größe evtl. geteilt ausgeliefert werden müssen.**



Inline – Maßgefertigte Schienensysteme

Alle angegebenen Preise in Euro sind unverbindlich empfohlene Brutto-Verkaufspreise inkl. MwSt. Änderungen, die der technischen Verbesserungen dienen, sind vorbehalten. Der vorliegende Katalog ist urheberrechtlich geschützt. Nachdruck, auch auszugsweise, sind nur mit vorheriger Genehmigung durch erfal GmbH & Co. KG gestattet. Druck- und Satzfehler, sowie Irrtümer bleiben vorbehalten.  
Stand März 2016

erfal GmbH & Co. KG  
www.erfal.de

DE



# Bestellung

Inline

Bitte als Kopiervorlage verwenden!

erfal GmbH & Co. KG  
Gewerbering 8  
08223 Falkenstein

Telefon +49 (0) 3745 / 750-0  
Telefax +49 (0) 3745 / 750-299  
Internet www.erfald.de  
E-Mail verkauf@erfald.de



Auftragsgeber

Kundennummer

Firma

Straße / Hausnummer

PLZ / Ort

Bestellung

Stück	Modell	Laufranzahl	Ausführung		Blendenfarbe	Blendenhöhe	Länge* in mm	Montage					seitlicher Abschluss - = ohne li = links re = rechts lre = beidseitig	Retouren - = ohne li = links re = rechts lre = beidseitig	Retourenausführung eckiger Ansatz runder Ansatz	Retourentiefe	Kommission
			Standard	Liftschleuse				Wandwinkel in mm									
			<input type="checkbox"/>	<input type="checkbox"/>				60	80	100	120	150					
			<input type="checkbox"/>	<input type="checkbox"/>				<input type="checkbox"/>	<input type="checkbox"/>	<input type="checkbox"/>	<input type="checkbox"/>	<input type="checkbox"/>					
			<input type="checkbox"/>	<input type="checkbox"/>				<input type="checkbox"/>	<input type="checkbox"/>	<input type="checkbox"/>	<input type="checkbox"/>	<input type="checkbox"/>					
			<input type="checkbox"/>	<input type="checkbox"/>				<input type="checkbox"/>	<input type="checkbox"/>	<input type="checkbox"/>	<input type="checkbox"/>	<input type="checkbox"/>					
			<input type="checkbox"/>	<input type="checkbox"/>				<input type="checkbox"/>	<input type="checkbox"/>	<input type="checkbox"/>	<input type="checkbox"/>	<input type="checkbox"/>					
			<input type="checkbox"/>	<input type="checkbox"/>				<input type="checkbox"/>	<input type="checkbox"/>	<input type="checkbox"/>	<input type="checkbox"/>	<input type="checkbox"/>					
			<input type="checkbox"/>	<input type="checkbox"/>				<input type="checkbox"/>	<input type="checkbox"/>	<input type="checkbox"/>	<input type="checkbox"/>	<input type="checkbox"/>					
			<input type="checkbox"/>	<input type="checkbox"/>				<input type="checkbox"/>	<input type="checkbox"/>	<input type="checkbox"/>	<input type="checkbox"/>	<input type="checkbox"/>					
			<input type="checkbox"/>	<input type="checkbox"/>				<input type="checkbox"/>	<input type="checkbox"/>	<input type="checkbox"/>	<input type="checkbox"/>	<input type="checkbox"/>					
			<input type="checkbox"/>	<input type="checkbox"/>				<input type="checkbox"/>	<input type="checkbox"/>	<input type="checkbox"/>	<input type="checkbox"/>	<input type="checkbox"/>					
			<input type="checkbox"/>	<input type="checkbox"/>				<input type="checkbox"/>	<input type="checkbox"/>	<input type="checkbox"/>	<input type="checkbox"/>	<input type="checkbox"/>					
			<input type="checkbox"/>	<input type="checkbox"/>				<input type="checkbox"/>	<input type="checkbox"/>	<input type="checkbox"/>	<input type="checkbox"/>	<input type="checkbox"/>					
			<input type="checkbox"/>	<input type="checkbox"/>				<input type="checkbox"/>	<input type="checkbox"/>	<input type="checkbox"/>	<input type="checkbox"/>	<input type="checkbox"/>					
			<input type="checkbox"/>	<input type="checkbox"/>				<input type="checkbox"/>	<input type="checkbox"/>	<input type="checkbox"/>	<input type="checkbox"/>	<input type="checkbox"/>					
			<input type="checkbox"/>	<input type="checkbox"/>				<input type="checkbox"/>	<input type="checkbox"/>	<input type="checkbox"/>	<input type="checkbox"/>	<input type="checkbox"/>					
			<input type="checkbox"/>	<input type="checkbox"/>				<input type="checkbox"/>	<input type="checkbox"/>	<input type="checkbox"/>	<input type="checkbox"/>	<input type="checkbox"/>					

Sonderwünsche  
Sonderzubehör

\* = Länge des Schienenbretts  
Bitte beachten Sie, dass Er-  
kerlösungen stets separat mit  
Zeichnung zu bestellen sind.

Datum  
Unterschrift

Mit der Bestellung werden die aktuellen allgemeinen  
Verkaufsbedingungen anerkannt.  
www.erfald.de/allgemeine-verkauf-bedingungen



# Bestellung

In line Sopra - A79

Bitte als Kopiervorlage verwenden!

## Auftraggeber

<b>Kundennummer</b>	_____
<b>Firma</b>	_____
<b>Straße / Hausnummer</b>	_____
<b>PLZ / Ort</b>	_____

erfal GmbH & Co. KG  
 Gewerbering 8  
 08223 Falkenstein

Telefon +49 (0) 3745 / 750-0  
 Telefax +49 (0) 3745 / 750-299  
 Internet www.erfal.de  
 E-Mail verkauf@erfal.de

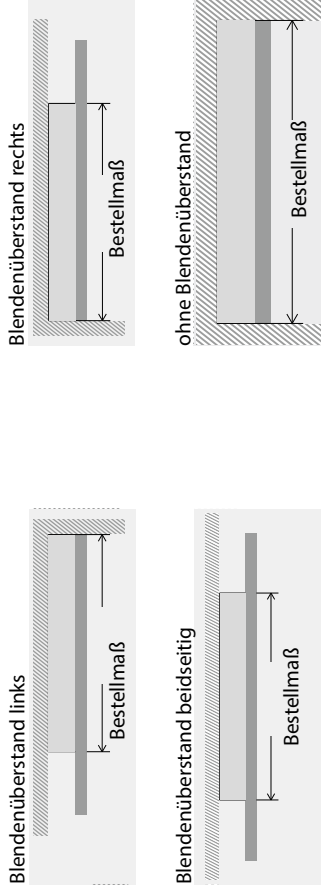

## Bestellung

Stück	Modell	Laufanzahl	Ausführung	Blendenfarbe	Länge* in mm	Montage				Abschluss				Kommission		
						Decke	60	80	100	120	150	Blendenüberstand beidseitig	Wand links/Wand rechts/Wand rechts/Wand links	Wand links/Wand rechts/Wand links/Wand rechts	ohne Blendenüberstand	Wand zu Wand
	Sopra - A79		Standard	Liftschleuse		<input type="checkbox"/>	<input type="checkbox"/>	<input type="checkbox"/>	<input type="checkbox"/>	<input type="checkbox"/>	<input type="checkbox"/>	<input type="checkbox"/>	<input type="checkbox"/>	<input type="checkbox"/>	<input type="checkbox"/>	<input type="checkbox"/>
	Sopra - A79					<input type="checkbox"/>	<input type="checkbox"/>	<input type="checkbox"/>	<input type="checkbox"/>	<input type="checkbox"/>	<input type="checkbox"/>	<input type="checkbox"/>	<input type="checkbox"/>	<input type="checkbox"/>	<input type="checkbox"/>	<input type="checkbox"/>
	Sopra - A79					<input type="checkbox"/>	<input type="checkbox"/>	<input type="checkbox"/>	<input type="checkbox"/>	<input type="checkbox"/>	<input type="checkbox"/>	<input type="checkbox"/>	<input type="checkbox"/>	<input type="checkbox"/>	<input type="checkbox"/>	<input type="checkbox"/>
	Sopra - A79					<input type="checkbox"/>	<input type="checkbox"/>	<input type="checkbox"/>	<input type="checkbox"/>	<input type="checkbox"/>	<input type="checkbox"/>	<input type="checkbox"/>	<input type="checkbox"/>	<input type="checkbox"/>	<input type="checkbox"/>	<input type="checkbox"/>
	Sopra - A79					<input type="checkbox"/>	<input type="checkbox"/>	<input type="checkbox"/>	<input type="checkbox"/>	<input type="checkbox"/>	<input type="checkbox"/>	<input type="checkbox"/>	<input type="checkbox"/>	<input type="checkbox"/>	<input type="checkbox"/>	<input type="checkbox"/>
	Sopra - A79					<input type="checkbox"/>	<input type="checkbox"/>	<input type="checkbox"/>	<input type="checkbox"/>	<input type="checkbox"/>	<input type="checkbox"/>	<input type="checkbox"/>	<input type="checkbox"/>	<input type="checkbox"/>	<input type="checkbox"/>	<input type="checkbox"/>
	Sopra - A79					<input type="checkbox"/>	<input type="checkbox"/>	<input type="checkbox"/>	<input type="checkbox"/>	<input type="checkbox"/>	<input type="checkbox"/>	<input type="checkbox"/>	<input type="checkbox"/>	<input type="checkbox"/>	<input type="checkbox"/>	<input type="checkbox"/>

<b>Sonderwünsche, Sonderzubehör</b>	_____
<b>Datum</b>	_____
<b>Unterschrift</b>	_____

\*Bitte achten Sie beim Ausmessen der Fenster auf exakte Angaben. Die aufgrund dieser Bestellung hergestellten Produkte sind Maßanfertigungen. Sie können weder umgetauscht noch zurück genommen werden.

Mit der Bestellung werden die aktuellen allgemeinen Verkaufsbedingungen anerkannt.

www.erfal.de/allgemeine-verkaufsbedingungen

Räume neu erleben – [www.erfal.de](http://www.erfal.de)

